

DATENBLATT / FACT SHEET



ART.-NR:	FARBTEMPERATUR:
552-849	2700 K
552-848	3000 K
552-851	4000 K

MODUL R 280 PROJECT ZIGBEE + PDLS

DECKENLEUCHTE MIT ZIGBEE-MODUL UND PDLS / CEILING LUMINAIRE WITH ZIGBEE MODULE AND PDLS

LED-Deckenleuchte für Direktmontage, geschlossene Bauweise mit Kunststoffabdeckung auf der Oberseite, weiß hochglänzend (RAL 9016), Diffusorscheibe aus Acrylglas mit Kegelbohrungen zur Lichtlenkung und Ausblendung, Ø 340 mm, 6 mm dick, mit umlaufender Fase, beidseitig transparent matt, gemäß DIN EN 12464-1 für Arbeitsstättenbeleuchtung geeignet, Lichtaustritt ca. 98 % direktstrahlend, breit abstrahlend, durch ein ZigBee-Modul kabellos steuerbar und dimmbar (Konfiguration über Gateway, Schalt- und Dimmgruppen mit bis zu 50 Leuchten pro Netzwerk möglich, projektbezogene Beratung erforderlich), integrierte Präsenz- und Umgebungslichtsensoren für PDLS Funktion, Ausführung für 24 V DC, externer Konverter erforderlich, zusätzlicher 24 V-Ausgang mit Weiterleitung des gedimmten Signals zur Versorgung weiterer Nimbus-Leuchten in Dimmgruppen.

LED ceiling luminaire for direct mounting with closed luminaire housing, cover on top made of plastic, brilliant white (RAL 9016), diffuser panel made of acrylic glass with conical indentations for directing light and reducing glare, Ø 340 mm, 6 mm material thickness, with all round chamfer, both sides matt, suitable for workplace lighting in accordance with DIN EN 12464-1, light distribution approx. 98 % direct beam, wide beam, controllable and dimmable by means of a ZigBee module (configuration via Gateway, one network can include switchable and dimmable groups with up to 50 luminaires, project-related consulting necessary), integrated presence and ambient light sensors for PDLS functionality, version for 24 V DC, external converter required, additional 24 V forwarding to supply the dimmed DC signal to further Nimbus luminaires in dimming groups.

TECHNISCHE DATEN / TECHNICAL FACTS

Artikel:

MODUL R 280 PROJECT ZIGBEE MIT PDLs

Art.-Nr.: Farbtemperatur:

552-849 2700 K

552-848 3000 K

552-851 4000 K

Beschreibung/Ausführung:

Deckenleuchte für Direktmontage, steuerbar durch ZigBee, mit PDLs-Sensoren und 24 V-Weiterleitung

Hersteller:

Nimbus Group GmbH
Siegelerstr. 41, 70469 Stuttgart / Germany
Tel.: +49(0)711 / 63 30 14 - 0
Fax: +49(0)711 / 63 30 14 - 14
info@nimbus-group.com
www.nimbus-group.com

Abmessungen:

Ø 340 x 17 mm (+ 7,5 mm am Sensor)

Material:

Diffusorfläche: Acrylglas
Aufbaugeschäube: Kunststoff, hochglänzend weiß
Deckenmontagering: Stahl

Gewicht:

1170 Gramm

Anschluss-Leistung:

24 Volt DC Konstantspannung
2700 K 9,6 W / Energieeffizienzklasse A++
3000 K 9,2 W / Energieeffizienzklasse A++
4000 K 9,1 W / Energieeffizienzklasse A++

Anzahl LED:

76 Stück

Schutzart:

IP 20

Lichtstrom:

ca. 1200 lm

Lichtverteilung:

ca. 98 % direktstrahlend

RA:

> 80

Prüfzeichen:



Reinigungs- und Pflegehinweise:

Leuchte vor dem Reinigen vom Netz trennen. Keine ätzenden oder abrasiven Reinigungsmittel verwenden. Wir empfehlen, die Leuchte mit einem Microfasertuch o. ä. trocken zu reinigen.

Alle Angaben erfolgen ohne Gewähr für Irrtümer und Übertragungsfehler. Wir bitten um Verständnis, dass wir uns Änderungen in der Gestalt und Technik vorbehalten.

product:

MODUL R 280 PROJECT ZIGBEE WITH PDLs

product no.: colour temperature:

552-849 2700 K

552-848 3000 K

552-851 4000 K

description/design:

ceiling luminaire for direct mounting, controllable by ZigBee, with PDLs sensors and 24 V DC forwarding

manufacturer:

Nimbus Group GmbH
Siegelerstr. 41, 70469 Stuttgart / Germany
Tel.: +49(0)711 / 63 30 14 - 0
Fax: +49(0)711 / 63 30 14 - 14
info@nimbus-group.com
www.nimbus-group.com

dimensions:

Ø 340 x 17 mm (+ 7,5 mm at sensor)

materials:

diffuser surface: acrylic glass
housing: plastic, brilliant white
mounting ring: steel

weight:

1170 grams

power supply:

24 volts DC constant voltage
2700 K 9,6 W / energy efficiency class A++
3000 K 9,2 W / energy efficiency class A++
4000 K 9,1 W / energy efficiency class A++

number of LED:

76 pcs

degree of protection:

IP 20

luminous flux:

approx. 1200 lm

light distribution:

approx. 98 % direct beam

CRI:

> 80

certificates:



cleaning and care:

Switch off luminaire before cleaning. Do not use any corrosive or abrasive cleanser. We recommend to clean the luminaire with a dry microfibre towel only.

The information may be subject to errors in content or transmission errors; we do not accept responsibility for any such errors. We reserve the right to make changes to design and technology and apologise for any inconvenience this may cause.

LICHTVERTEILUNGSKURVE UND ABSTRAHLCHARAKTERISTIK LIGHT DISTRIBUTION CURVE AND DIRECTIONAL CHARACTERISTICS

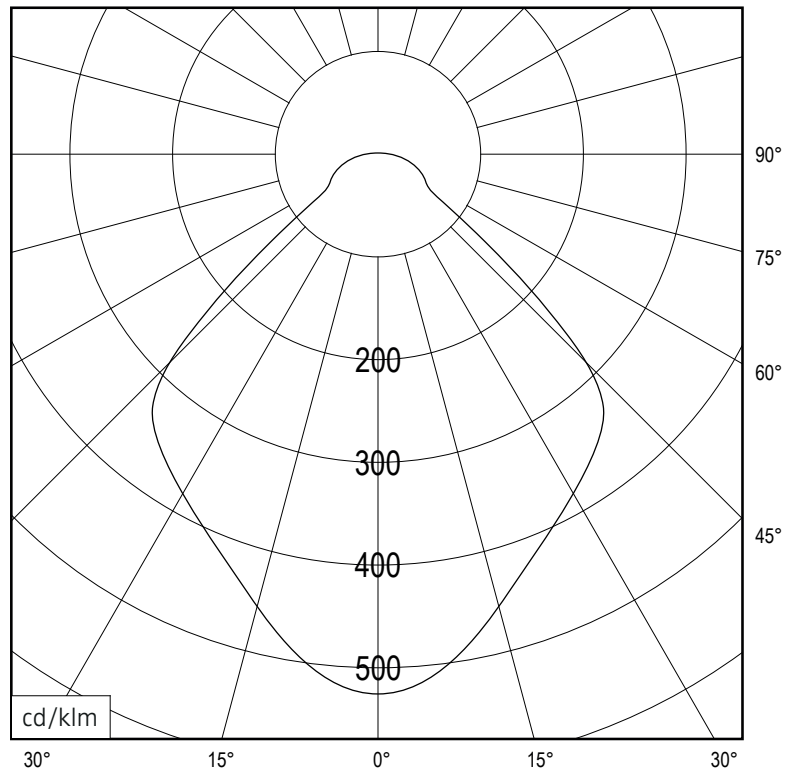

C0 - C180, C90 - C270



Lichtberechnungsdaten (EULUMDAT) unter www.nimbus-group.com

ISOMETRIE UND ABMESSUNGEN / SIZES

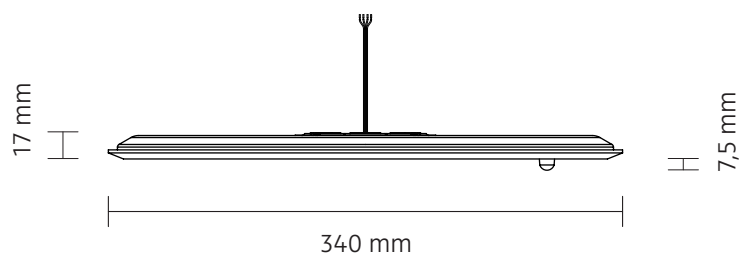
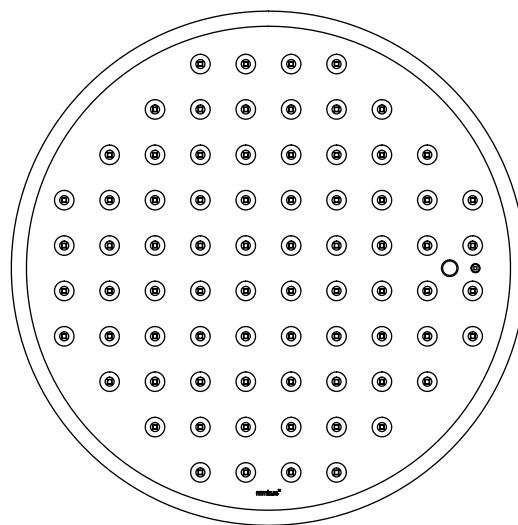
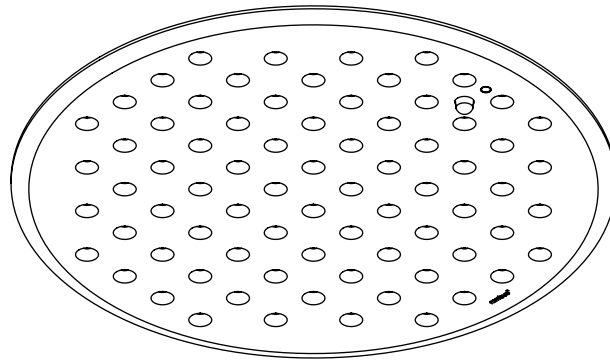

MODUL R 280 PROJECT

Deckenleuchte für Direktmontage mit ZigBee und PDLS
ceiling luminaire for direct mounting with ZigBee and PDLS

nimbus^x

MONTAGE / MOUNTING

552-849 . 552-848 . 552-851



Montage und Betrieb nur in Innenräumen!
Mounting and use of luminaire only indoors!

- A** Direktmontage in abgehängter Decke
direct mounting in a suspended ceiling

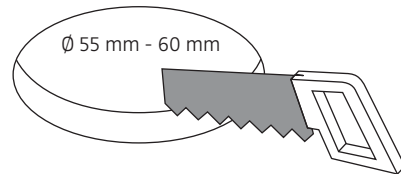
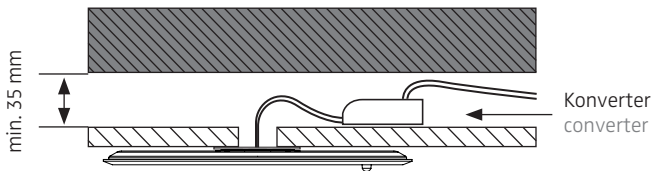

- B** für Hohlraumeinbau in poröse Materialien mit geeigneter Hohlraumdose
for installation in porous materials with suitable ceiling junction box

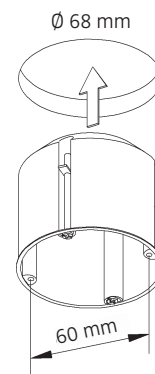
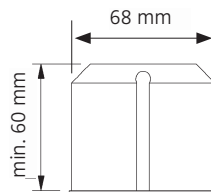
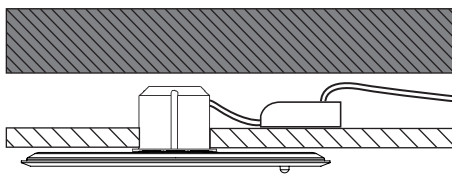

- C** für Unterputz / Mauerwerk mit geeigneter Decken-Verbindungsdose
for brick / hollow blocks with suitable ceiling junction box

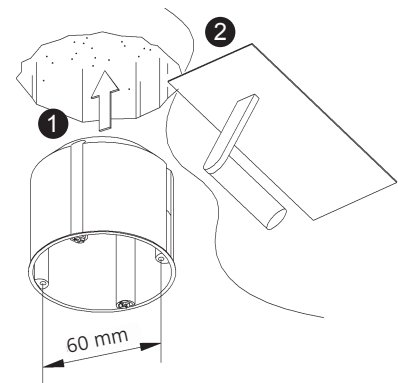
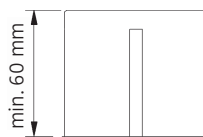
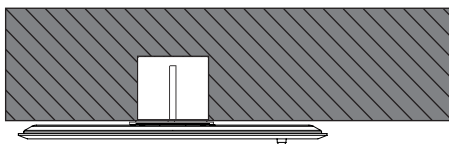

- D** Montage in Decken-Verbindungsdose für Beton (z.B. Spelsberg U71)
installation in ceiling junction box for concrete (e.g. Spelsberg U71)

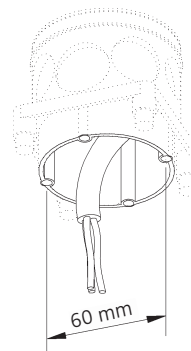
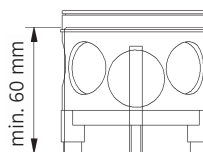
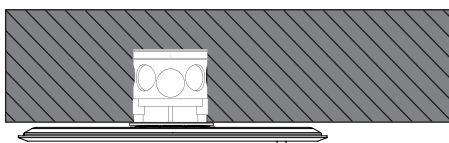

552-849 . 552-848 . 552-851

nimbus^x

Anschluss mit 230 V ~
connection to 230 V AC

Eventuell vorhandenen Schutzleiter isolieren und in der abgehängten Decke unterbringen !
Insulate possible PE-wire and place it inside of the suspended ceiling !

Konverter je nach Baugröße in Deckendose oder abgehängter Decke platzieren.
Depending on its size place converter inside of the ceiling box or in the suspended ceiling.

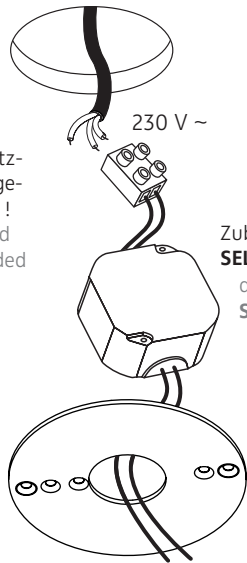

Anschluss an 24 V DC
connection to 24 V DC

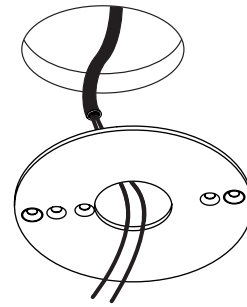

Zubehör: Konverter (sekundär 24 V DC)
SELV muss bereitgestellt werden !
accessories: converter (output 24 V DC)
SELV must be provided !

24 V DC (**SELV muss bereitgestellt werden !**)
24 V DC (**SELV muss bereitgestellt werden !**)



Der elektrische Anschluss darf nur vom Fachmann ausgeführt werden !
Must be installed by a qualified electrician only !

1

Senkkopfschrauben müssen plan mit dem Deckenring abschließen !
The countersunk bolts must be on one level with the mounting ring !

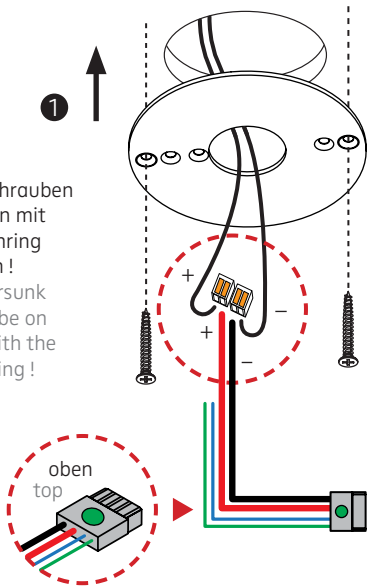

ACHTUNG: Polarität beachten !
CAUTION: Ensure correct polarity !

24 V DC
rot = Plus
schwarz = Minus
red = plus
black = minus
grün, blau = nicht belegt
green, blue = not assigned

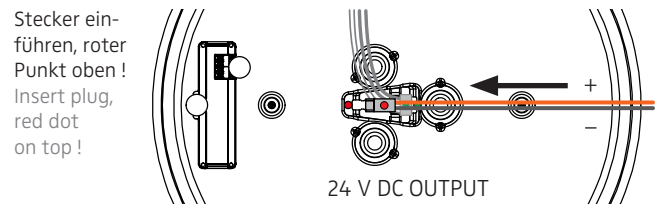
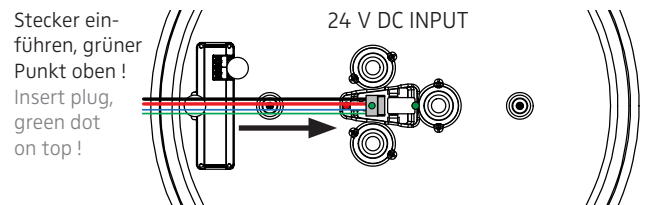

ACHTUNG: Leuchte NICHT an der Zuleitung hängen lassen. Zum Lösen der 24 V-Steckverbindung NUR horizontal in Richtung des Kabels ziehen !
CAUTION: Do NOT suspend luminaire from this supply cord. To detach the 24 V connection ONLY pull horizontally in the direction of the cable !

2 3

ACHTUNG: Die 24 V-Weiterleitung gibt das gedimmte oder geschaltete Signal an nachfolgende Leuchten weiter. Somit lassen sich im Rahmen der verfügbaren Konverterleistung Dimmgruppen bilden. Die zulässige Gesamtbelastbarkeit eines solchen Systems inklusive Masterleuchte liegt bei 120 W / 5 A !

HINWEIS: Ungenutzte Adern unbedingt isolieren

CAUTION: The 24 V forwarding delivers the dimmed or switched signal to following luminaires. So it is possible to create dimming groups within the available converter power. The permitted power handling of such a system amounts up to 120 W / 5 A including the master luminaire !

NOTE: Unused wires must be isolated !

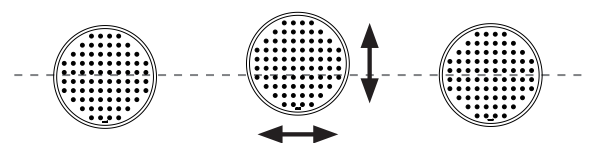
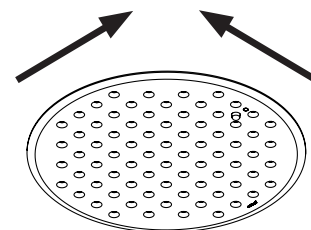
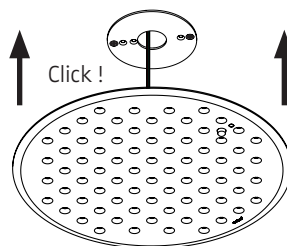

4 5

MODUL R 280 PROJECT

Deckenleuchte für Direktmontage mit ZigBee und PDLs
ceiling luminaire for direct mounting with ZigBee and PDLs

nimbus^x

552-849 . 552-848 . 552-851

24 V DC Konstantspannung
24 V DC constant voltage

Leistungsdaten siehe Typenschild !
Performance data see rating label !

Schutzart IP 20
protection degree IP 20

Leuchtmittel kann nicht gewechselt werden !
The luminaire contains no replaceable light source !

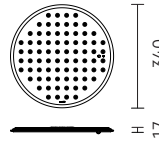

Am Ende seiner Lebensdauer darf dieses Produkt nicht mit dem Hausmüll entsorgt werden. Bringen Sie es bitte zu einer kommunalen Sammelstelle für elektrische und elektronische Altgeräte.

This product must not be disposed of with the household refuse at the end of its life cycle. Take it to your local disposal centre for electrical and electronic waste.

DECKENMONTAGERING FÜR MODUL R PROJECT 220 / 280 / 340

CEILING MOUNTING RING FOR MODUL R PROJECT 220 / 280 / 340

