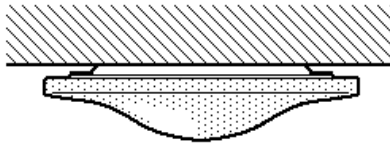

MUNA  
YIN  
RITZ  
BIS  
SUN  
BOS  
ONDA  
AQUILONE  
KEN  
DADA

**ATTENZIONE:**

LA SICUREZZA DELL'APPARECCHIO E' GARANTITA SOLO CON L'USO APPROPRIATO DELLE SEGUENTI ISTRUZIONI; PERTANTO E' NECESSARIO CONSERVARLE.

**WARNING:**

THE SAFETY OF THIS FIXTURE IS GUARANTEED ONLY IF YOU COMPLY WITH THESE INSTRUCTIONS; REMEMBER TO CONSERVE IN A SAFE PLACE.

**ATTENTION:**

LA SECURITE DE L'APPAREIL N'EST GARANTIE QU'EN CAS D'UTILISATION CORRECTE DES INSTRUCTIONS SUIVANTES; IL FAUT PAR CONSEQUENT LES CONSERVER.

**ACHTUNG:**

DIE SICHERHEIT DES GERÄTES WIRD NUR DURCH SACHGEMÄSSE BEFOLGUNG NACHSTEHENDER ANWEISUNGEN GEWÄHRLEISTET; IHRE AUFBEWAHRUNG IST DESHALB SEHR WICHTIG.

**ATTENTIE:**

DE VEILIGHEID VAN DE APPARATUUR IS SLECHTS DAN GEGARANDEERD ALS MEN DE VOLGENDE INSTRUKTIES STRIKT OPVOLGT; DAAROM MOET MEN ZE OOK BEWAREN.

**ATENCION:**

LA SEGURIDAD DEL APARATO SE GARANTIZA SOLO CUMPLIENDO CUIDADOSAMENTE LAS SIGUIENTES INSTRUCCIONES; POR ELLO, ES NECESARIO CONSERVARLAS.

**BEMÆRK:**

SIKKERHEDEN VED BRUG AF ARMATURET KAN KUN GARANTERES, HVIS DISSE ANVISNINGER FØLGES; SØRG DERFOR FOR AT GEMME DEM.

**ADVARSEL:**

SIKKERHETEN TIL DETTE APPARATET GARANTERES KUN HVIS DU OVERHOLDER DISSE INSTRUKSJONENE; HUSK Å OPPBEVARE DEM PÅ ET TRYGT STED.

**OBSERVERA!**

UTRUSTNINGENS SÄKERHET KAN ENDAST GARANTERAS OM DESSA ANVISNINGAR RESPEKTERAS I DETALJ. SPARA DÄRFÖR DESSA ANVISNINGAR FÖR FRAMTIDA KONSULTATION.

**ВНИМАНИЕ:**

МЫ ГАРАНТИРУЕМ БЕЗОПАСНУЮ ЭКСПЛУАТАЦИЮ ИЗДЕЛИЯ ТОЛЬКО ПРИ СОБЛЮДЕНИИ СПЕДУЮЩИХ ИНСТРУКЦИЙ; С ЭТОЙ ЦЕЛЬЮ НЕОБХОДИМО СОХРАНИТЬ ДАННУЮ БРОШЮРУ.

**警告:**

为确保该装置安全, 请遵守操作指示; 并于安全场所放置。

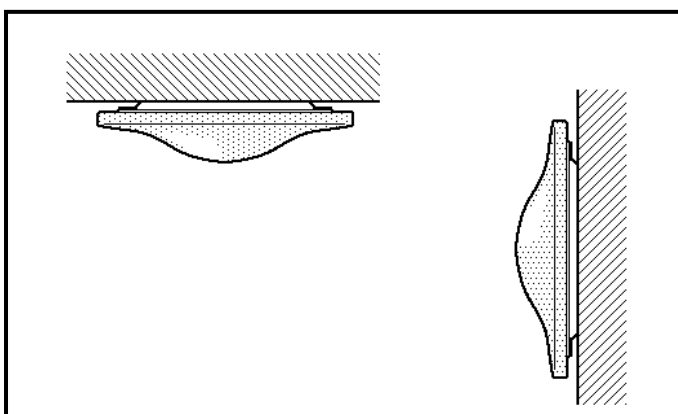
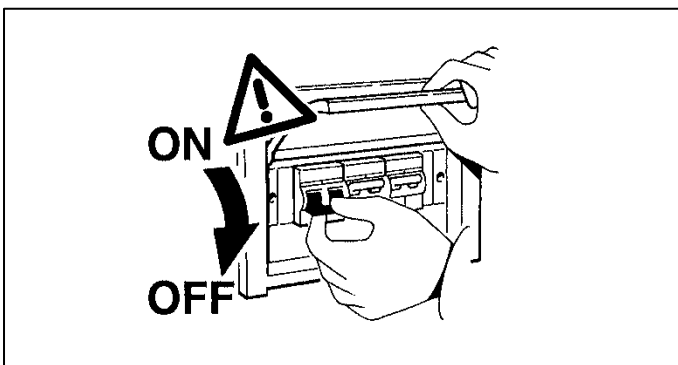

I Consultare la seguente tabella e praticare il foro sul controsoffitto.

GB Consult following table and make hole on ceiling.

F Consulter le tableau suivant et percer un trou dans le faux-plafond.

D Nachstehende Tabelle zu Rate ziehen und ein Loch in der Hängedecke bohren.

NL Raadpleeg de volgende tabel en maak het gat in het verlaagde plafond.

E Consultar el cuadro siguiente antes de taladrar los orificios en el falso techo.

DK Der henvises til følgende tabel ved boring af huller i det forsænkede loft.

N Se følgende tabell og bore hull i himlingen.

S Se följande tabell och borra hålet i taket.

RUS Смотрите таблицу ниже для расчета проема в фальш-потолке.

СН 参考下面的图表, 在天花板上打孔。

Art.	a (mm)	b (mm)	c (mm)	d (mm)	e (mm)
5252 - 5262 - 5366	215	48	110		
5253 - 5355 - 5368		(*)			
5255 - 5263 - 5367	295	48	190		
5256 - 5356 - 5369		(*)			
5011 - 5099 - 5211 5299 - 5340 - 5342	187			80	158
5351 - 5353				(*)	

Art.	a (mm)	b (mm)	c (mm)	d (mm)	e (mm)
5012 - 5096 - 5212 5296 - 5341 - 5343	270	85	95		
5352 - 5354		(*)			
5009 - 5091 - 5209 5236 - 5237 - 5260 5291 - 5336 - 5338 5357 - 5359	187			85	158
5238 - 5349 - 5350 - 5362				(*)	
5010 - 5088 - 5210 5240 - 5241 - 5261 5288 - 5337 - 5339 5348 - 5350 - 5358 5360 - 5362	270	110	95		
5242		(*)			
5235 - 5345 - 5363 5370 - 5372	140	30	140		
5251 - 5346 - 5364	200			220	27
5201 - 5344 - 5371	70	23	106		

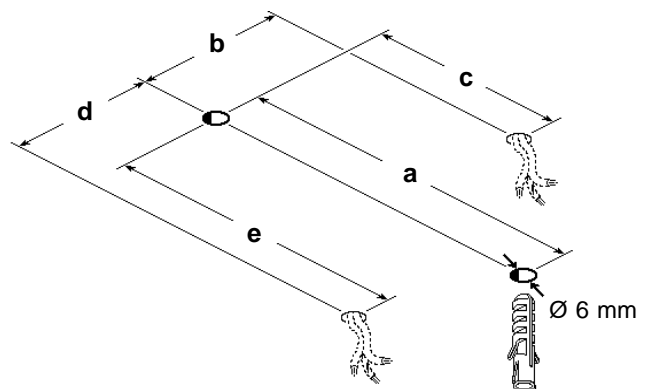

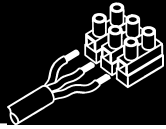

art. 5238 - 5242  
5253 - 5256  
5347 - 5348  
5349 - 5350  
5351 - 5352  
5353 - 5354  
5355 - 5356  
5361 - 5362  
5368 - 5369

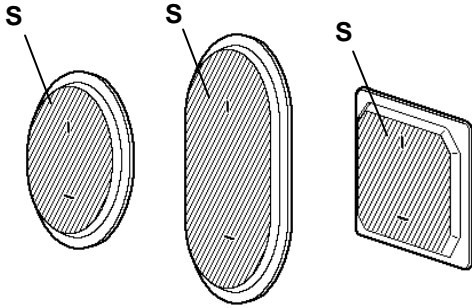

I (\*): L'alimentazione deve risultare sempre all'interno della superficie "S".  
N.B.: Evitare lo schiacciamento della guaina isolante.

GB (\*): The electrical supply must always be confined to surface "S".  
N.B.: Try to avoid the insulating sheath getting squashed.

F (\*): L'alimentation électrique doit toujours se trouver en dedans de la zone "S".  
N.B.: Evitez d'écraser la gaine d'isolation.

D (\*): Die Stromversorgung muss sich immer auf die Fläche "S" beschränken.  
N.B.: Der Kabelschutz sollte nicht zusammengedrückt werden.

NL (\*): De stroomvoorziening moet zich altijd aan de binnenkant van de oppervlakte "S" bevinden.  
N.B.: Let op dat de isolering niet gekneld zit.

E (\*): La alimentación eléctrica debe resultar siempre en el interior de la superficie "S".  
N.B.: Evite el aplastamiento de la vaina aislante.

DK (\*): Forsyningen skal altid være begrænset til overfladen "S".  
N.B.: Undgå at klemmen den isolerende kappe sammen.

N (\*): Den elektriske forsyningen må altid være begrænset til overflaten "S".  
N.B.: Prøv å unngå at isolasjonshylsen klemmes.

S (\*): Strömförsörjningen ska alltid vara inom ytan "S".  
OBS! Undvik att klämma det isolerande höljet.

RUS (\*): Кабель электропитания всегда должен располагаться в пределах площади "S".  
ПРИМЕЧАНИЕ: Не защипляйте изоляционную оплетку.

CN (\*): 供电须始终局限在"S"表面。  
注意: 避免挤压绝缘套。

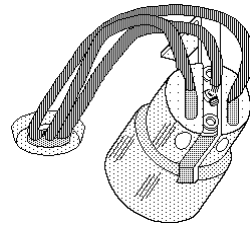

art. 5009 - 5010 - 5011 - 5012  
5088 - 5091 - 5096 - 5099

I N.B.: Coprire i cavi di alimentazione con gli spezzoni di guaina isolante inclusi nell'imballo.

GB N.B.: Cover the power supply cables with the pieces of insulating sheath included in the packaging.

F N.B.: Couvrir les câbles d'alimentation à l'aide des morceaux de gaine isolante inclus dans l'emballage.

D N.B.: Die Speisekabel mit den in der Verpackung befindlichen Isolierhüllen-Abschnitten ummanteln.

NL N.B.: Bedek de voedingskabels met de isolatie stukken die bij de verpakking zijn bijgeleverd.

E NOTA: Los cables de alimentación se protegerán con los trozos de camisa aisladora incluidos en la empaquetadura.

DK N.B.: Ledningerne skal dækkes med de isolerende kapper, der følger med.

N N.B.: Dekk til strømkablene med deler av isolasjonshylsen som er inkludert i pakken.

S OBS! För dessa artiklar lämnas sondens kontaktdon fri.

RUS ПРИМЕЧАНИЕ: Закройте провода электропитания отрезками изоляционной оплетки и, прилегающей к упаковке.

CN 注意: 使用包装内的绝缘套遮盖供电线缆。

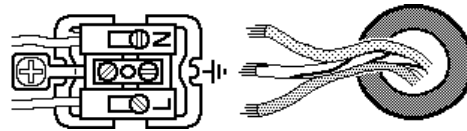

art. 5209 - 5210  
5211 - 5212  
5237 - 5241  
5260 - 5261  
5288 - 5291  
5296 - 5299



art. 5238 - 5242 - 5347 - 5348 - 5349 - 5350  
5351 - 5352 - 5353 - 5354 - 5361 - 5362

I N.B.: In caso di sostituzione di una sola lampada, è necessario estrarre e reinsertire nel portalampada anche la seconda lampada per riattivare il collegamento in serie.

GB N.B.: Even if changing only one bulb, the second bulb has to be removed and reinserted in the lampholder too in order to reactivate the series connection.

F N.B.: En cas de remplacement s'une seule lampe, il faut enlever et remettre en place dans la douille même la deuxième lampe pour faire fonctionner la connexion en série.

D N.B.: Ist nur eine Lampe auszuwechseln, muss auch die zweite entfernt und erneut in den Lampensockel eingesetzt werden, um die Serienschaltung wieder in Betrieb zu setzen.

NL N.B.: Wanneer men slechts één lamp vervangt, moet men ook de tweede lamp verwijderen en weer aanbrengen om de serie aansluiting opnieuw te activeren.

E NOTA: En caso de tener que reemplazar una sola lámpara, se necesita quitar y volver a colocar también la otra, de manera a activar de nuevo la conexión en serie.

DK N.B.: Hvis man kun skal udskifte én lyskilde, skal man også tage den anden lyskilde ud og installere den igen i fatningen for at genaktivere serieforbindelsen.

N N.B.: Selv ved skifte av bare én pære, må den andre pæren fjernes og settes inn igjen i lampeholderen for å reaktivere serietilkoplingen.

S OBS! Vid byte av endast en lampa är det nödvändigt att ta ut och sätta in även den andra lampan i lamphållaren för att återaktivera seriekoplingen.

RUS ПРИМЕЧАНИЕ: В случае замены только одной лампы необходимо вынуть и вновь установить ламповый патрон также второй лампы для восстановления последоват ельного соединения.

CN 注意: 即便仅更换一个灯泡, 仍须拆下第二个灯泡, 然后重新插入灯座, 以便于恢复串联。

OK

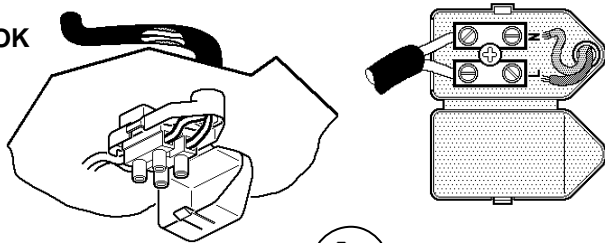

NO

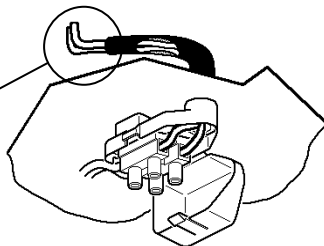

art. 5201  
5235 - 5236 - 5240  
5251 - 5252 - 5255  
5262 - 5263 - 5336  
5337 - 5338 - 5339  
5340 - 5341 - 5342  
5343 - 5344 - 5345  
5346 - 5357 - 5358  
5359 - 5360 - 5363  
5364 - 5366 - 5367  
5370 - 5371 - 5372

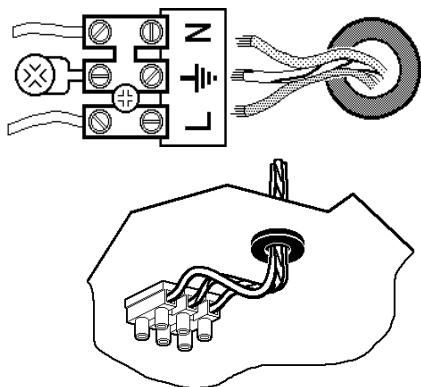

art. 5209 - 5210 - 5211 - 5212 - 5237  
5241 - 5288 - 5291 - 5296 - 5299

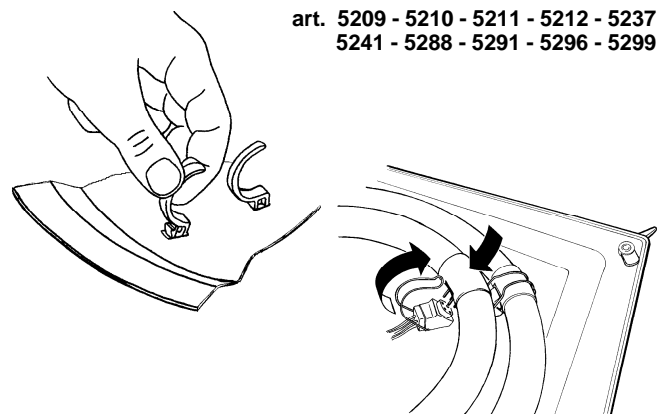

art. 5236 - 5238 - 5240 - 5242 - 5252 - 5253 - 5255 - 5256  
5260 - 5261 - 5262 - 5263 - 5336 - 5337 - 5338 - 5339  
5340 - 5341 - 5342 - 5343 - 5347 - 5348 - 5349 - 5350  
5351 - 5352 - 5353 - 5354 - 5355 - 5356 - 5357 - 5358  
5359 - 5360 - 5361 - 5362 - 5366 - 5367 - 5368 - 5369

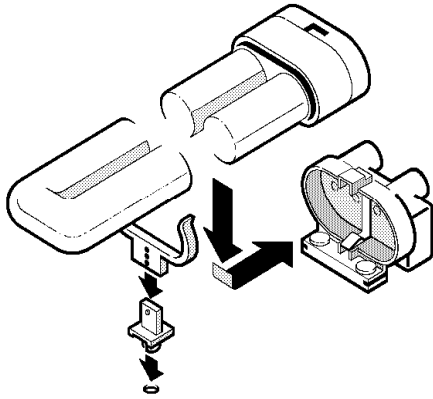

art. 5238 - 5242 - 5347 - 5348 - 5349 - 5350  
5351 - 5352 - 5353 - 5354 - 5361 - 5362

**I N.B.:** In caso di sostituzione di una sola lampada, è necessario estrarre e reinsertare nel portalampana anche la seconda lampada per riattivare il collegamento in serie.

**GB N.B.:** Even if changing only one bulb, the second bulb has to be removed and reinserted in the lampholder too in order to reactivate the series connection.

**F N.B.:** En cas de remplacement s'une seule lampe, il faut enlever et remettre en place dans la douille même la deuxième lampe pour faire fonctionner la connexion en série.

**D N.B.:** Ist nur eine Lampe auszuwechseln, muss auch die zweite entfernt und erneut in den Lampensockel eingesetzt werden, um die Serienschaltung wieder in Betrieb zu setzen.

**NL N.B.:** Wanneer men slechts één lamp vervangt, moet men ook de tweede lamp verwijderen en weer aanbrengen om de serie aansluiting opnieuw te activeren.

**E NOTA:** En caso de tener que reemplazar una sola lámpara, se necesita quitar y volver a colocar también la otra, de manera a activar de nuevo la conexión en serie.

**DK N.B.:** Hvis man kun skal udskifte én lyskilde, skal man også tage den anden lyskilde ud og installere den igen i fatningen for at genaktivere serieforbindingen.

**N N.B.:** Selv ved skifte av bare én pære, må den andre pæren fjernes og settes inn igjen i lampeholderen for å reaktivere serietilkoplingen.

**S OBS!** Vid byte av endast en lampa är det nödvändigt att ta ut och sätta in även den andra lampan i lamphållaren för att återaktivera seriekopplingen.

**RUS ПРИМЕЧАНИЕ:** В случае замены только одной лампы необходимо вынуть и вновь установить ламповый патрон также второй лампы для восстановления последовательного соединения.

**CN 注意:** 即便仅更换一个灯泡, 仍须拆下第二个灯泡, 然后重新插入灯座, 以便于恢复串联。

INSTALLAZIONE DELLO SCHERMO  
INSTALLING THE DIFFUSION SCREEN  
INSTALLATION DE L'ÉCRAN  
INSTALLATION DES SCHIRMES  
HET INSTALLEREN VAN DE AFDEKPLAAT  
INSTALACION DE LA PANTALLA  
INSTALLATION AF SKÆRM  
INSTALLASJON AV SKJERMEN  
INSTALLATION AV SKÄRM  
МОНТАЖ ЭКРАНА  
灯屏安装

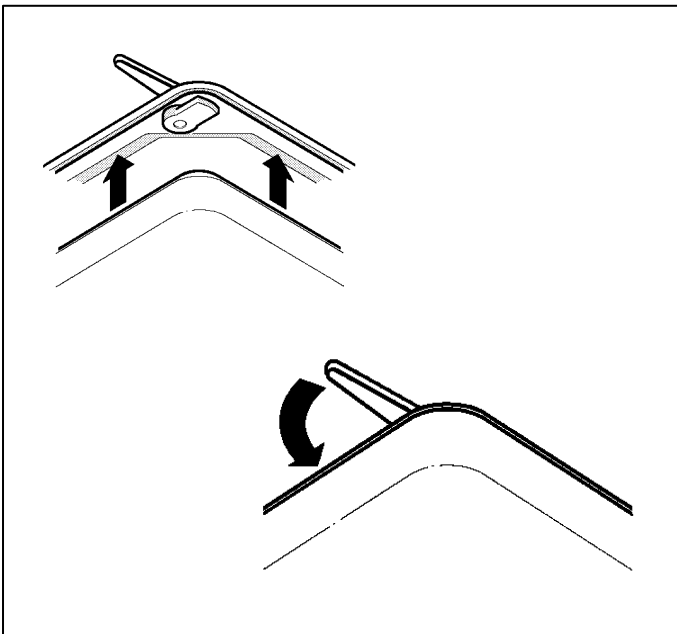

MUNA  
YIN  
RITZ  
BIS  
SUN  
BOS  
ONDA  
AQUILONE  
KEN  
DADA

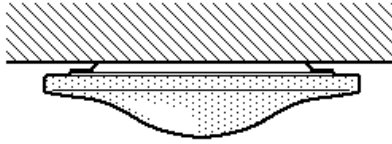

تحذير:

لا يمكن ضمان سلامة هذا الجهاز إلا إذا التزمت بهذه التعليمات. يجب حفظها في مكان آمن.

**ATTENZIONE:**

LA SICUREZZA DELL'APPARECCHIO E' GARANTITA SOLO CON L'USO APPROPRIATO DELLE SEGUENTI ISTRUZIONI; PERTANTO E' NECESSARIO CONSERVARLE.

**WARNING:**

THE SAFETY OF THIS FIXTURE IS GUARANTEED ONLY IF YOU COMPLY WITH THESE INSTRUCTIONS; REMEMBER TO CONSERVE IN A SAFE PLACE.

**ATENCION:**

LA SEGURIDAD DEL APARATO SE GARANTIZA SOLO CUMPLIENDO CUIDADOSAMENTE LAS SIGUIENTES INSTRUCCIONES; POR ELLO, ES NECESARIO CONSERVARLAS.

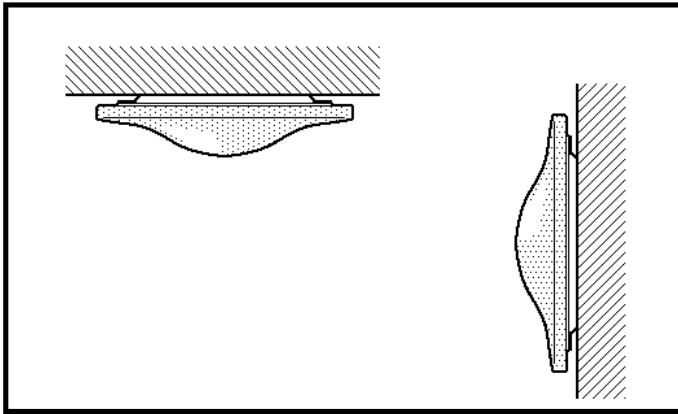
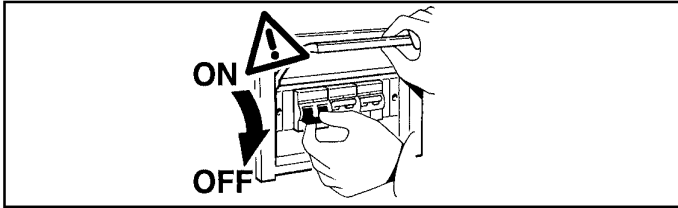

اطلع على الجدول التالي واعمل فتحة في السقف.

I Consultare la seguente tabella e praticare il foro sul controsoffitto.

GB Consult following table and make hole on ceiling.

E Consultar el cuadro siguiente antes de taladrar los orificios en el falso techo.

Art.	a (mm)	b (mm)	c (mm)	d (mm)	e (mm)
5252 - 5262 - 5366	215	48	110		
5253 - 5355 - 5368		(*)			
5255 - 5263 - 5367	295	48	190		
5256 - 5356 - 5369		(*)			
5011 - 5099 - 5211 5299 - 5340 - 5342	187			80	158
5351 - 5353				(*)	

Art.	a (mm)	b (mm)	c (mm)	d (mm)	e (mm)
5012 - 5096 - 5212 5296 - 5341 - 5343	270	85	95		
5352 - 5354		(*)			
5009 - 5091 - 5209 5236 - 5237 - 5260 5291 - 5336 - 5338 5357 - 5359	187			85	158
5238 - 5349 - 5350 - 5362				(*)	
5010 - 5088 - 5210 5240 - 5241 - 5261 5288 - 5337 - 5339 5348 - 5350 - 5358 5360 - 5362	270	110	95		
5242		(*)			
5235 - 5345 - 5363 5370 - 5372	140	30	140		
5251 - 5346 - 5364	200			220	27
5201 - 5344 - 5371	70	23	106		

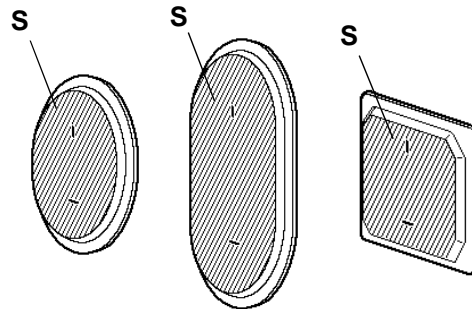
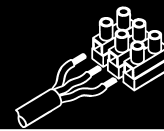
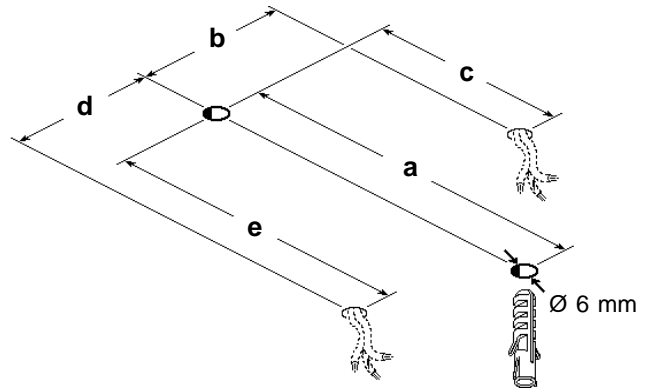

art. 5238 - 5242  
5253 - 5256  
5347 - 5348  
5349 - 5350  
5351 - 5352  
5353 - 5354  
5355 - 5356  
5361 - 5362  
5368 - 5369

(\*) : مزود الطاقة يجب أن يتجه دائما باتجاه السطح "S".  
ملاحظة: حاول تحاشي سقوط الغطاء العازل

I (\*) : L'alimentazione deve risultare sempre all'interno della superficie "S".  
N.B.: Evitare lo schiacciamento della guaina isolante.

GB (\*) : The electrical supply must always be confined to surface "S".  
N.B.: Try to avoid the insulating sheath getting squashed.

E (\*) : La alimentación eléctrica debe resultar siempre en el interior de la superficie "S".  
N.B.: Evite el aplastamiento de la vaina aislante.

OK



NO

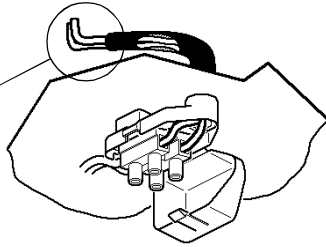

art. 5209 - 5210 - 5211 - 5212 - 5237  
5241 - 5288 - 5291 - 5296 - 5299

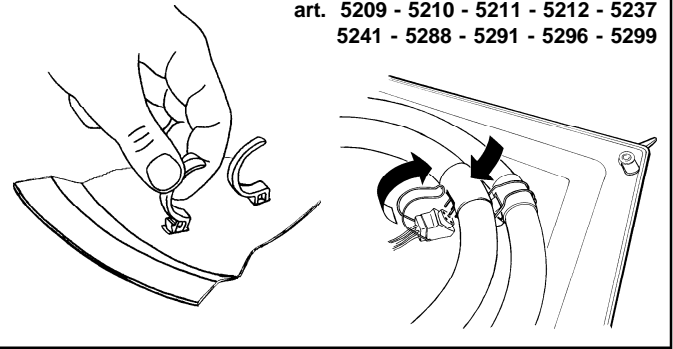

art. 5236 - 5238 - 5240 - 5242 - 5252 - 5253 - 5255 - 5256  
5260 - 5261 - 5262 - 5263 - 5336 - 5337 - 5338 - 5339  
5340 - 5341 - 5342 - 5343 - 5347 - 5348 - 5349 - 5350  
5351 - 5352 - 5353 - 5354 - 5355 - 5356 - 5357 - 5358  
5359 - 5360 - 5361 - 5362 - 5366 - 5367 - 5368 - 5369

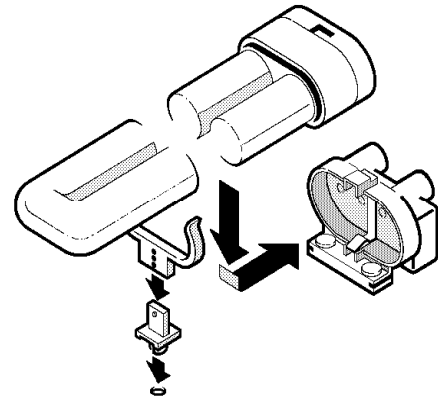

art. 5201

5235 - 5236 - 5240  
5251 - 5252 - 5255  
5262 - 5263 - 5336  
5337 - 5338 - 5339  
5340 - 5341 - 5342  
5343 - 5344 - 5345  
5346 - 5357 - 5358  
5359 - 5360 - 5363  
5364 - 5366 - 5367  
5370 - 5371 - 5372

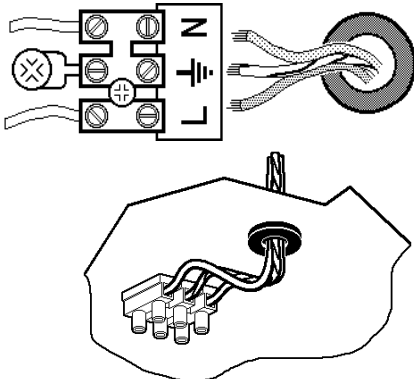

art. 5238 - 5242 - 5347 - 5348 - 5349 - 5350  
5351 - 5352 - 5353 - 5354 - 5361 - 5362

ملاحظة: حتى في حالة تغيير لمبة واحدة يجب خلع اللمبة  
الثانية وإعادة تركيبها في حامل اللمبة أيضا من أجل إعادة  
تشغيل التوصيل على التوالي.

I N.B.: In caso di sostituzione di una sola lampada, è necessario estrarre e reinsertire nel portalampada anche la seconda lampada per riattivare il collegamento in serie.

GB N.B.: Even if changing only one bulb, the second bulb has to be removed and reinserted in the lampholder too in order to reactivate the series connection.

E NOTA: En caso de tener que reemplazar una sola lámpara, se necesita quitar y volver a colocar también la otra, de manera a activar de nuevo la conexión en serie.

## تركيب شاشة الانتشار

INSTALLAZIONE DELLO SCHERMO  
INSTALLING THE DIFFUSION SCREEN  
INSTALACION DE LA PANTALLA

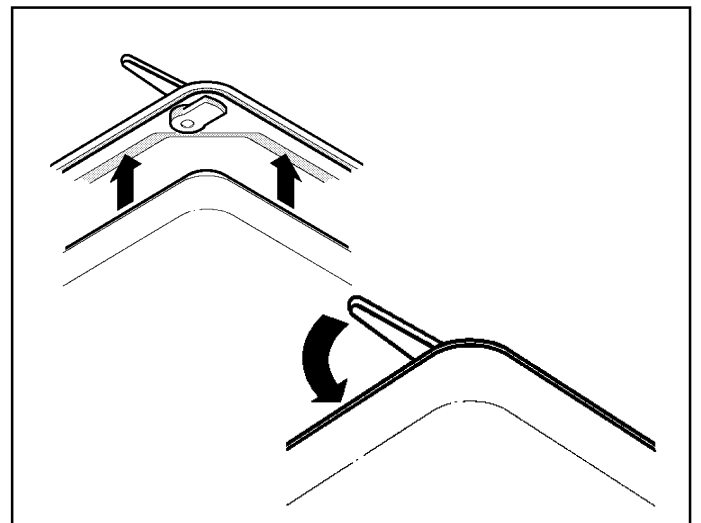

art. 5009 - 5010 - 5011 - 5012  
5088 - 5091 - 5096 - 5099

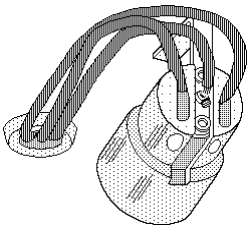

ملاحظة: قم بتغطية كبلات مزود الطاقة بواسطة قطع الغطاء  
العازل المزودة.

I N.B.: Coprire i cavi di alimentazione con gli spezzoni di guaina isolante inclusi nell'imballo.

GB N.B.: Cover the power supply cables with the pieces of insulating sheath included in the packaging.

E NOTA: Los cables de alimentación se protegerán con los trozos de camisa aisladora incluidos en la empaquetadura.

art. 5209 - 5210

5211 - 5212  
5237 - 5241  
5260 - 5261  
5288 - 5291  
5296 - 5299

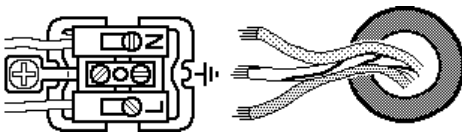

art. 5238 - 5242 - 5347 - 5348 - 5349 - 5350  
5351 - 5352 - 5353 - 5354 - 5361 - 5362

ملاحظة: حتى في حالة تغيير لمبة واحدة يجب خلع اللمبة  
الثانية وإعادة تركيبها في حامل اللمبة أيضا من أجل إعادة  
تشغيل التوصيل على التوالي.

I N.B.: In caso di sostituzione di una sola lampada, è necessario estrarre e reinsertire nel portalampada anche la seconda lampada per riattivare il collegamento in serie.

GB N.B.: Even if changing only one bulb, the second bulb has to be removed and reinserted in the lampholder too in order to reactivate the series connection.

E NOTA: En caso de tener que reemplazar una sola lámpara, se necesita quitar y volver a colocar también la otra, de manera a activar de nuevo la conexión en serie.

- I Istruzioni per le operazioni di servizio per l'apparecchio di illuminazione**  
**GB Instructions on luminaire service operations**  
**F Instructions pour les opérations de service du luminaire**  
**D Wartungsanleitung für die Leuchte**  
**NL Instructies voor de onderhoudsoperaties op de verlichtingsarmatuur**  
**E Instrucciones para las operaciones de servicio del aparato de alumbrado**  
**DK Anvisninger i serviceindgreb på belysningsarmatur**  
**N Anvisninger for betjening av lysapparatet**  
**S Instruktioner för användning av belysningsanordningen**  
**RUS Инструкция по эксплуатации осветительного прибора**  
**CN 照明装置检修操作说明**

**Sostituire la lampada parzialmente esausta**  
 Replace the partly exhausted lamp  
 Remplacer la lampe partiellement épuisée  
 Die teilweise erschöpfte Lampe austauschen  
 Vervang de gedeeltelijk lege lamp  
 Sustituir la lámpara parzialmente agotada  
 Udskift den delvist udtjente pære  
 Skifte ut den delvis utbrente lyspæren  
 Byt ut den delvis förbrukade lampan  
 Замена частично отработанной лампочки  
 更换部分老化的灯泡



**Spegnimento**  
 Switch it off  
 Extinction  
 Ausschaltung  
 Uitschakeling  
 Apagado  
 Slukning  
 Slukking  
 Släckning  
 Выключение  
 关灯

**Interrompere l'alimentazione dell'apparecchio**  
 Cut the power supply to the luminaire  
 Couper l'alimentation du luminaire  
 Stromversorgung der Leuchte unterbrechen  
 Onderbreek de voeding van het apparaat  
 Interrumpir la alimentación del aparato  
 Afbryd armaturets strømforsyning  
 Avbryt strømtilførselen til apparatet  
 Koppla från anordningens strömförsörjning  
 Отключить электропитание прибора  
 中断装置供电



**Aprire l'apparecchio**  
 Open the fixture  
 Ouvrir le luminaire  
 Das Gerät öffnen  
 Open het apparaat  
 Abrir el aparato  
 Åbn armaturet  
 Åpne apparatet  
 Öppna anordningen  
 Раскрыть прибор  
 打开装置



**Rimuovere la lampada esausta**  
 Remove the exhausted lamp  
 Retirer la lampe épuisée  
 Die alte Lampe entnehmen  
 Verwijder de lege lamp  
 Quitar la lámpara agotada  
 Tag den udtjente pære ud  
 Fjerne den utbrente lyspæren  
 Ta bort den förbrukade lampan  
 Вынуть старую лампочку  
 取出老化的灯泡

**Portarla in un centro di riciclaggio**  
 Carry it to a recycling centre  
 La porter dans une déchetterie pour son recyclage  
 Ordnungsgemäß entsorgen  
 Breng de lamp naar een recyclingcentrum  
 Llevarla a un centro de reciclaje  
 Aflever den på en genbrugsstation  
 Lever den til en miljøstasjon  
 Lämna in den till en återvinningsanläggning  
 Сдать ее в пункт приема утильсырья  
 将其送往回收中心



**Inserire la nuova lampada**  
 Introduce the new lamp  
 Installer la lampe neuve  
 Die neue Lampe einsetzen  
 Doe de nieuwe lamp op zijn plek  
 Montar la nueva lámpara  
 Sæt den nye pære i  
 Sette i den nye pæren  
 Sätt i den nya lampan  
 Вставить новую лампочку  
 装入新灯泡

**Inserire la nuova lampada nel portalampana**  
 Fit the new lamp into the socket  
 Installer la nouvelle lampe dans le support de lampe  
 Die neue Lampe in den Sockel einsetzen  
 Doe de nieuwe lamp in de lamphouder  
 Montar la nueva lámpara en el portalampana  
 Sæt den nye pære i fatningen  
 Sette den nye pæren inn i lampeholderen  
 Sätt i den nya lampan i lamphållaren  
 Вставить новую лампочку в патрон  
 将新灯泡插入灯泡架中



**Riposizionare ottica**  
 Re-place the optic  
 Remettre l'optique à sa place  
 Die Optik wieder einsetzen  
 Doe de optiek weer op zijn plaats  
 Volver a montar la óptica  
 Sæt den optiske enhed på plads  
 Innstille linsen  
 Flytta om optiken  
 Отрегулировать линзы  
 重新定位光头



**Effettuare prova di funzionamento**  
 Perform operative test  
 Procéder à un essai de fonctionnement  
 Eine Funktionsprüfung durchführen  
 Controleer de correcte werking  
 Hacer una prueba de funcionamiento  
 Afprøv funktionen  
 Prøve om den fungerer  
 Utför funktionstest  
 Выполнить проверку исправности работы  
 执行功能测试



**I Istruzioni per la pulizia dell'apparecchio di illuminazione**  
**GB Instructions on luminaire cleaning operations**  
**F Instructions pour le nettoyage du luminaire**  
**D Anweisungen zur Reinigung der Leuchte**  
**NL Instructies voor de reiniging van de verlichtingsarmatuur**  
**E Instrucciones para limpiar el aparato de alumbrado**  
**DK Anvisninger i rengøring af belysningsarmaturet**  
**N Anvisninger for rengjøring av lysapparatet**  
**S Instruktioner för rengöring av belysningsanordningen**  
**RUS Инструкции по чистке осветительного прибора**  
**CN 照明装置清洁说明**

**Pulire l'apparecchio**  
**Clean the fixture**  
**Nettoyer le luminaire**  
**Das Gerät reinigen**  
**Reinig het apparaat**  
**Limpiar el aparato**  
**Rengør armaturet**  
**Rengjøre apparatet**  
**Rengör anordningen**  
**Чистка прибора**  
**清洁装置**



**Spegnimento**  
**Switch it off**  
**Extinction**  
**Ausschaltung**  
**Uitschakeling**  
**Apagado**  
**Slukning**  
**Slukking**  
**Släckning**  
**Выключение**  
**关灯**

**Interrompere l'alimentazione dell'apparecchio**  
**Cut the power supply to the luminaire**  
**Couper l'alimentation du luminaire**  
**Stromversorgung der Leuchte unterbrechen**  
**Onderbreek de voeding van het apparaat**  
**Interrumpir la alimentación del aparato**  
**Afbryd armaturets strømforstyrning**  
**Avbryt strømtilførselen til apparatet**  
**Koppla från anordningens strömförsörjning**  
**Отключить электропитание прибора**  
**中断装置供电**



**Spolverare l'ottica esterna**  
**Remove dust from the external optic**  
**Dépoussiérer l'optique extérieure**  
**Die externe Optik abstauben**  
**Stof de externe optiek af**  
**Quitar el polvo de la óptica exterior**  
**Tør støvet af den udvendige optiske enhed**  
**Fjerne støv fra den eksterne lysenheden**  
**Damma av den yttre optiken**  
**Вытереть пыль с внешней стороны линз**  
**为外侧光头掸尘**



**Lavare l'ottica esterna**  
**Wash the external optic**  
**Laver l'optique extérieure**  
**Die externe Optik waschen**  
**Was de externe optiek**  
**Lavar la óptica exterior**  
**Vask den udvendige optiske enhed**  
**Vaske den eksterne lysenheden**  
**Rengör den yttre optiken**  
**Вымыть линзы с внешней стороны**  
**清洁外光头**



**Rimuovere l'ottica**  
**Remove the optic**  
**Retirer l'optique**  
**Die Optik abnehmen**  
**Verwijder de optiek**  
**Quitar la óptica**  
**Tag den optiske enhed af**  
**Fjerne lysenheden**  
**Ta bort optiken**  
**Снять линзы**  
**取下光头**

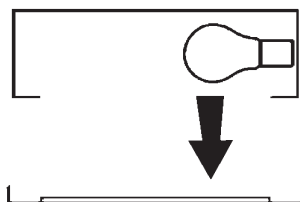

**Pulire la parte interna dell'apparecchio di illuminazione**  
**Clean the inside of the fixture**  
**Nettoyer l'intérieur du luminaire**  
**Die Innenseite der Leuchte reinigen**  
**Reinig de binnenzijde van de verlichtingsarmatuur**  
**Limpiar el interior del aparato de alumbrado**  
**Rengør belysningsarmaturets indvendige dele**  
**Rengjøre lysapparatet innvendig**  
**Rengör belysningsanordningen invändigt**  
**Протереть осветительный прибор изнутри**  
**清洁照明装置内部**



**Riposizionare ottica**  
**Re-place the optic**  
**Remettre l'optique à sa place**  
**Die Optik wieder einsetzen**  
**Doe de optiek weer op zijn plaats**  
**Volver a montar la óptica**  
**Sæt den optiske enhed på plads**  
**Innstille linsen**  
**Flytta om optiken**  
**Отрегулировать линзы**  
**重新定位光头**



**Effettuare prova di funzionamento**  
**Perform operative test**  
**Procéder à un essai de fonctionnement**  
**Eine Funktionsprüfung durchführen**  
**Controleer de correcte werking**  
**Hacer una prueba de funcionamiento**  
**Afprøv funktionen**  
**Prøve om den fungerer**  
**Utför funktionstest**  
**Выполнить проверку исправности работы**  
**执行功能测试**

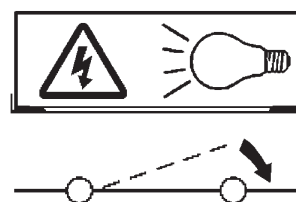

- I** Istruzioni per il fine vita e lo smaltimento dei componenti  
**GB** Instructions on end-of-life and component disposal  
**F** Instructions pour la gestion des composants en fin de vie et leur mise au rebut  
**D** Anweisungen zur Entsorgung der Leuchtenkomponenten  
**NL** Instructies voor het verwijderen van de armatuur en het recyclen van de onderdelen  
**E** Instrucciones para el final de vida y la eliminación los componentes  
**DK** Anvisninger i udtjent armatur og bortskaffelse af komponenter  
**N** Anvisninger for endt levetid og avfallsbehandling av delene  
**S** Instruktioner vid bortskaffning och kassering av komponenter  
**RUS** Инструкции по утилизации прибора и его комплектующих по окончании его срока службы  
**CN** 寿命期结束与零件废弃处置说明

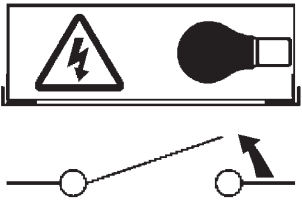
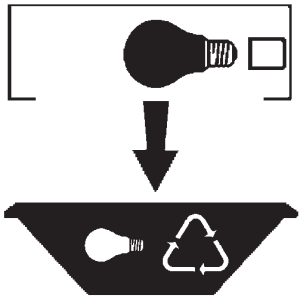
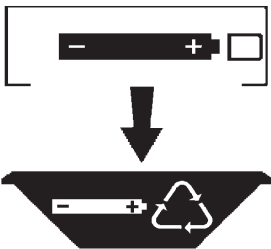
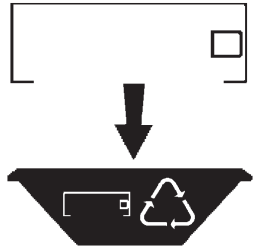
<p>Spegnimento Switch it off Extinction Ausschaltung Uitschakeling Apagado Slukning Slukking Släckning Выключение 关灯</p> <p>Interrompere l'alimentazione dell'apparecchio Cut the power supply to the luminaire Couper l'alimentation du luminaire Stromversorgung der Leuchte unterbrechen Onderbreek de voeding van het apparaat Interrompirla alimentación del aparato Afbryd armaturets strømforsyning Avbryt strømtilførselen til apparatet Koppla från anordningens strömförsörjning Отключить электропитание прибора 中断装置供电</p> 	<p>Rimuovere la/e lampada/e per la dismissione Remove the lamp(s) for decommissioning Retirer la(les) lampe(s) pour sa(leur) mise au rebut Die Lampe/n ordnungsgemäß entsorgen Verwijder de lamp(en) voor het recyclen Quitar la(s) lámpara(s) para el desecho Tag pæren/pærerne ud til bortskaffelse Fjerne lampen/-e som skal kastes Ta bort lampan/-orna för bortskaffningen Вынуть лампочку/и для утилизации прибора 取出需要丢弃的灯泡</p> 	<p>Rimuovere la batteria per la dismissione Remove the battery for decommissioning Retirer la batterie pour sa mise au rebut Die Batterie ordnungsgemäß entsorgen Verwijder de batterij voor het recyclen Quitar la batería para el desecho Tag batteriet ud til bortskaffelse Fjerne batteriet som skal kastes Ta bort batteriet för bortskaffningen Вынуть батарейку для утилизации прибора 取出需要丢弃的电池</p> 	<p>Rimuovere l'apparecchio per la dismissione Remove the fixture for decommissioning Enlever le luminaire pour sa mise au rebut Das Gerät ordnungsgemäß entsorgen Verwijder het apparaat voor het recyclen Quitar el aparato para el desecho Tag armaturet ud til bortskaffelse Fjerne apparatet som skal kastes Ta bort anordningen för bortskaffningen Снять прибор для утилизации 取出需要丢弃的装置</p> 
---	--	--	--

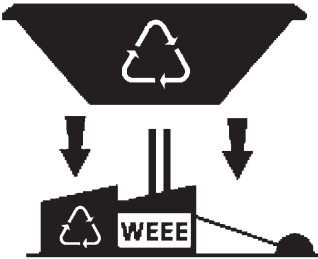
<p>Inviare i materiali ad un centro di raccolta RAEE Send the materials to a WEEE collection centre Envoyer les matériaux dans une déchetterie DEEE Die Materialien in einem WEEE-Zentrum entsorgen Zend de materialen naar een recyclingscentrum voor de AEEA Enviar los materiales a un centro de recogida RAEE Afløver materialerne på et indsamlingscenter for elektronisk udstyr Sende materialene til en miljøstasjon for resirkulering av EE-avfall Skicka materialet till en RAEE uppsamlingscentral Сдать материалы в пункт приема утильсырья 将材料送往电气和电子垃圾回收中心</p> 			
--	--	--	--