

1002849 1002850 1003527 1003528	220V- 240V~50/60Hz	48W	5520 lm	3000K 4000K	CRI>80	120 x 14,5 x 5,5 cm	6,00 kg
--	-----------------------	-----	---------	----------------	--------	---------------------	---------

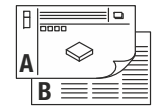

- DE** BETRIEBSANLEITUNG TEIL A
Pendelleuchte
- EN** INSTRUCTION MANUAL PART A
Pendant Light
- FR** MODE D'EMPLOI PARTIE A
Suspension
- ES** MANUAL DE INSTRUCCIONES PARTE A
Luminaria de suspensión
- IT** ISTRUZIONI PER L'USO PARTE A
Sospensione
- NL** GEBRUIKSAANWIJZING DEEL A
Pendelarmatuur
- DA** DRIFTSVEJLEDNING PART A
Pendel
- PL** INSTRUKCJA OBSŁUGI CZĘŚĆ A
Lampa wisząca
- RU** ИНСТРУКЦИЯ ПО ЭКСПЛУАТАЦИИ ЧАСТЬ А
Подвесной светильник
- SV** BRUKSANVISNING DEL A
Pendelarmatur
- TR** KULLANMA KILAVUZU BÖLÜM A
Sarkaçlı lamba
- HU** HASZNÁLATI UTASÍTÁS, A. RÉSZ
Függeszett lámpatest

1002849 ...50
1003527 ...28

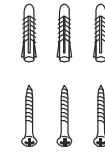
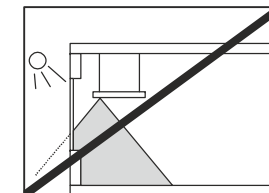
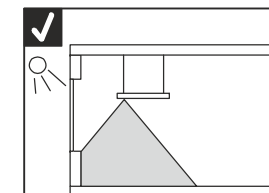
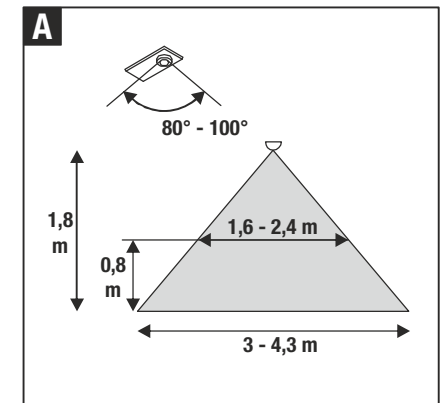
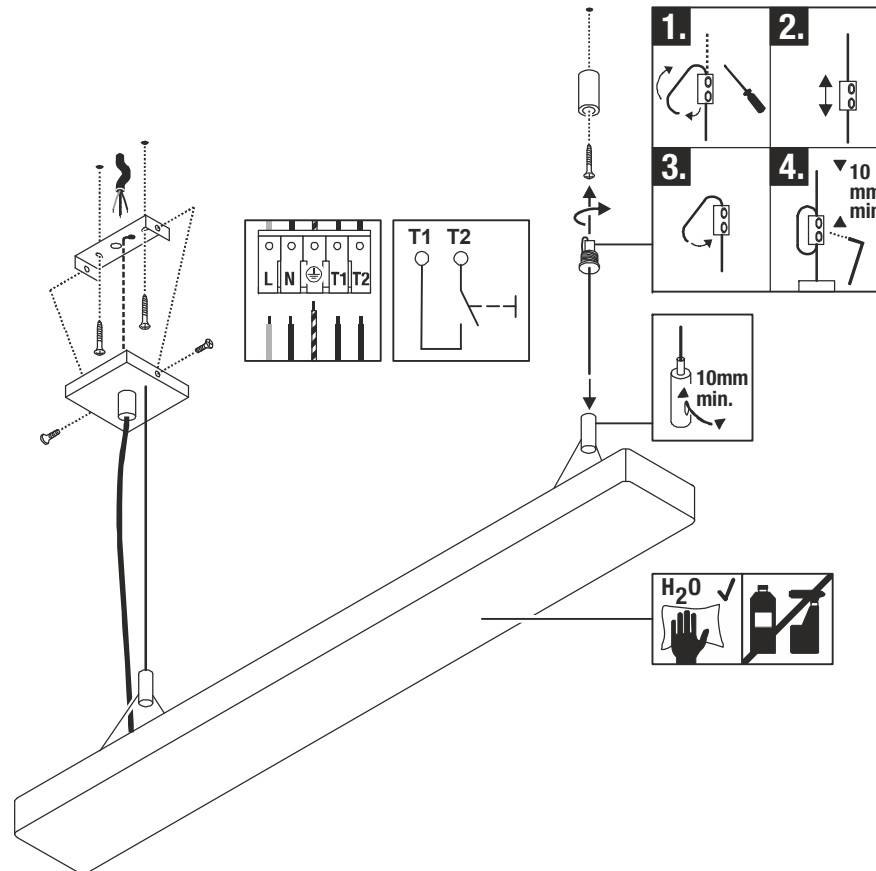
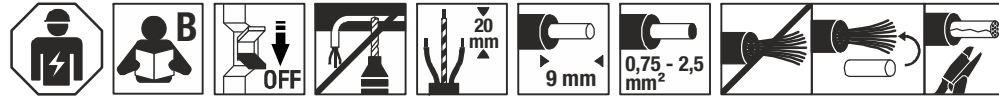



DE - Die Installation erfordert Fachkenntnisse und darf nur eine zugelassene Elektrofachkraft unter Berücksichtigung örtlicher und nationaler Bestimmungen durchführen!

EN - The installation requires expert knowledge and may be carried out only by an approved electrician under consideration of local and national regulations!

FR - L'installation nécessite des connaissances spécialisées et ne peut être effectuée que par un électricien agréé, en tenant compte des réglementations locales et nationales !

ES - ¡Para realizar la instalación son necesarios conocimientos técnicos. La instalación será realizada exclusivamente por un técnico electricista autorizado, respetando las normativas locales y nacionales!

IT - L'installazione richiede conoscenze tecniche e può essere eseguita soltanto da un elettricista autorizzato tenendo conto delle norme locali e nazionali!

NL - De installatie vereist vakken en mag uitsluitend door een erkende elektricien worden uitgevoerd, waarbij de lokale en nationale voorschriften in acht moeten worden genomen!

DA - Installationen kræver fagkundskab og må kun gennemføres af en autoriseret el-installatør. Lokale og nationale bestemmelser skal herved overholdes!

PL - Instalacja wymaga wiedzy specjalistycznej i powinna być przeprowadzana wyłącznie przez uprawnionego elektryka przy uwzględnieniu miejscowych i krajowych przepisów!

RU - Установка требует специальных знаний и может производиться только сертифицированным электриком с соблюдением местных и национальных положений!

SV - Installationen kräver fackkunskaper och får endast utföras av en elektriker. Lokala och nationella bestämmelser måste följas!

TR - Kurulum uzmanlık gerektirir ve sadece yerel ve ulusal yönetmelikler dikkate alınarak yetkili bir elektrikçi tarafından yapılabilir!

HU - A csatlakoztatás szaktudást igényel, és kizárólag feljogosított villamosági szakember végezheti el a helyi és nemzeti rendelkezések figyelembe vétele mellett!



DE - Entsorgung (Europäische Union)

Produkt nicht im Hausmüll entsorgen! Produkte mit diesem Symbol sind entsprechend der Richtlinie(WEEE) über Elektro- und Elektronik-Altgeräte über die örtlichen Sammelstellen für Elektro-Altgeräte zu entsorgen!

EN - Disposal (European Union)

Do not dispose the product with the regular household waste! Products marked with this sign must be disposed according to the directive (WEEE) on electrical and electronic devices at local collection points for such devices!

FR - Information de recyclage (Union européenne)

Ne recyclez pas le produit avec les ordures ménagères ! Les produits qui présentent ce symbole sont à recycler suivant la directive (WEEE) relative aux déchets d'équipements électriques et électroniques, via des points de collecte pour appareils électriques usagés !

ES - Indicaciones para la eliminación (Unión Europea)

¡No tirar el producto con la basura doméstica! Los productos con este símbolo deben eliminarse, de acuerdo con la directiva (WEEE) sobre residuos de aparatos eléctricos y electrónicos, llevándolos a los puntos de recogida selectiva de aparatos eléctricos y electrónicos locales.

IT - Istruzioni per lo smaltimento (Unione Europea)

Non smaltire il prodotto con i rifiuti domestici! I prodotti con questo simbolo devono essere smaltiti, nel rispetto della Direttiva (WEEE) sui rifiuti di apparecchiature elettriche ed elettroniche, nei punti di raccolta locale ad essi adibiti! Verificare sul sito www.slvitalia.it il corretto metodo di smaltimento del presente materiale.

NL - Afvalverwijdering (Europese Unie)

Het product niet via het huishoudelijk afval weggooien! Producten met dit symbool dienen in overeenstemming met richtlijn (WEEE) via elektrische en elektronische apparatuur bij de plaatselijke inzamelpunten voor elektrisch afval te worden verwijderd!

DA - Henvisning om bortskafning (EU)

Produktet må ikke bortskaffes sammen med husholdningsaffaldet! Produkter med dette symbol skal i henhold til direktivet (WEEE) om affald af elektrisk og elektronisk udstyr bortskaffes via de lokale indsamlingssteder for gamle el-apparater!

PL - Wskazówka dotycząca utylizacji (Unia Europejska)

Nie wolno wyrzucać produktu do śmieci domowych! Produkty oznakowane tym symbolem należy utylizować zgodnie z wytycznymi (WEEE) dotyczącymi starych urządzeń elektrycznych i elektronicznych w miejscowych punktach gromadzenia odpadów elektrycznych!

RU - Указание по утилизации (Европейский Союз)

Не утилизировать прибор вместе с бытовыми отходами! Продукты с подобным обозначением в соотв. с Положением (WEEE) по утилизации старых электрических и электронных приборов необходимо утилизировать через специальные пункты сбора старых электроприборов!

SV - Anvisningar för sophantering (Europeiska Unionen)

Produkten får ej kastas i hushållssoporna! Produkter som är märkta med denna symbolen ska kastas i enlighet med riktlinjerna (WEEE) för elektriska och elektroniska apparater på de lokala uppsamlingsställena för el- och elektronikskrot.

TR - Tasfiye açıklaması (Avrupa Birliği)

Ürünü ev çöpiyle birlikte atmayın! Bu sembolü taşıyan ürünler, elektroteknik ve elektronik eski aletlerin yerel elektronik eski aletler toplama yerinde tasfiye edilmesi (WEEE) yönetmeliğine bağlıdır.

HU - Hulladékkezelés (Európai Unió)

A termék ne a hágyományos háztartási hulladékkal együtt dobja ki! A fenti jellel ellátott termékeket a WEEE, irányelv szerint az elektromos és elektronikus termékek számára kihelyezett hulladékgyűjtőbe tegye!

Technische Änderungen vorbehalten. Technical Details are subject to change. Les détails techniques sont sujet à des changements. Nos reservamos el derecho a modificaciones técnicas. Modifiche tecniche riservate. Behoudens technische wijzigingen. Ret til tekniske ændringer forbeholdes. Zmiany techniczne zastrzeżone. Сохраняется право на внесение технических изменений. Tekniska ändringar kan förekomma. Teknik değişiklik yapma hakkı saklıdır. A technikai részletek termékenként változhatnak.

DE Betriebsanleitung TEIL B

Pendelleuchte
1002849 ...50

Anleitung sorgfältig lesen und aufbewahren!

⚠ Sicherheitshinweise für Installation und Betrieb
Nichtbeachtung kann zu Lebens-, Verbrennungs- und Brandgefahr führen!

Jegliche Arbeiten am elektrischen Anschluss nur durch Elektrofachkraft!
Produkt nicht verändern oder modifizieren.
Nichts an dem Produkt befestigen.

Produkt nicht abdecken.

Bei Verdacht einer Fehlfunktion oder Beschädigung außer Betrieb nehmen und Händler oder Elektrofachkraft kontaktieren.

Sicherstellen, dass Kinder an dem Produkt keinen Schaden nehmen.

Nicht in die aktive Lichtquelle starren.

Weitere Sicherheitshinweise = **⚠**

Bestimmungsgemäße Verwendung

Schutzklasse I (1) **⊕**- Anschluss mit Schutzleiter.

Nur fest montiert auf ebenen Untergrund betreiben.

Nur auf normal oder nicht entflammaren Flächen betreiben.

Nur in trockenen Innenräumen betreiben.

Keinen starken mechanischen Beanspruchungen oder starker Verschmutzung aussetzen.

Zulässige Umgebungstemperatur(ta): max. 25°C

Leuchtmittelwechsel

Die Lichtquelle dieser Leuchte darf nur vom Hersteller oder einem von ihm beauftragten Servicetechniker oder einer vergleichbar qualifizierten Person ersetzt werden.

Pflege / Lagerung

Regelmäßig mit leicht angefeuchtetem (Wasser) Tuch nur äußerlich reinigen.

Nur trocken und sauber lagern.

Montage

⚠ Stromversorgung / Anschlussleitung spannungsfrei schalten!

Nur beschriebenes Zubehör verwenden.

Nur geeignetes Montagematerial verwenden.

Nur für Deckenaufbau geeignet.

Der Erfassungsbereich (Abb. A) des Bewegungsmelders darf sich nicht im Bereich von Glas- oder reflektierenden Flächen befinden, ein entsprechender Abstand muss eingehalten werden.

Die Leuchte sollte nicht in Nähe zu Zugluft (Ventilatoren, Klimaanlage) betrieben werden.

Montieren wie in Abbildung dargestellt.

Pendellänge der Seile über Seilfeststeller justieren. Falls notwendig

Pendelleitung einkürzen: Zugentlastung(A) lockern. Adern lösen und

Leitung einkürzen. Wie vorher anschließen (ggf. Aderendhülsen

anbringen!). Zugentlastung sichern. Die Pendelleitung darf nicht belastet

werden! Nach Einkürzen der Pendelleitung Durchgangsprüfung

vornehmen.

Elektrischer Anschluss

Flexible Adern mit geeigneten Aderendhülsen versehen!

Außenleiter → Klemme L

Neutralleiter → Klemme N

Schutzleiter → Erdungsklemme

An den Anschlussklemmen T1 und T2 kann ein Taster angeschlossen werden.

Beleuchtungssteuerung

Leuchte ein- und ausschalten

- Taster kurz drücken. Hinweis: Beim Ausschalten wird die Leuchte nicht vom Netz getrennt.

Helligkeit einstellen

- Taster lang drücken und bei gewünschter Helligkeit loslassen.

Automatische Helligkeitssteuerung einstellen

Die automatische Helligkeitssteuerung gewährleistet eine gleichbleibende Helligkeit auf der beleuchteten Fläche unabhängig von Veränderungen der Umgebungshelligkeit.

- Helligkeit einstellen und Taster zweimal kurz hintereinander drücken.

Zur Bestätigung blinkt die Leuchte.

Automatische Helligkeitssteuerung abstellen

- Leuchte ausschalten

Taster zweimal kurz hintereinander drücken.

- Zur Bestätigung leuchtet die Leuchte mit voller Helligkeit.

Bewegungsmelder

Der Bewegungsmelder hat einen Erfassungsbereich zwischen 80° und 100° (Abb. A). Wird innerhalb von 15 Minuten keine Bewegung mehr registriert schaltet die Leuchte ab.

⚠ Sicherer Halt und ordnungsgemäße Funktion prüfen!

EN Operating Manual PART B

Pendant Light
1002849 ...50

Read manual carefully and keep for further use!

⚠ Safety advices for installation and operation.

Disregard may lead to danger of life, burning or fire!

Any works on the electrical connection only by electrician.

Do not alter or modify the product.

Do not fasten anything on the product.

Do not cover the product.

Take out of service when suspecting a defect or malfunction and contact your dealer or a qualified electrician.

Take measures that children get not harmed by the product.

Do not stare into the active light source.

Additional safety advices = **⚠**

Use as directed

Safety class I (1) **⊕**- Connection with protective conductor.

Operate only firmly fixed on an even surface.

Operate only on normal or not inflammable surfaces.

Operate only in dry indoor area.

Do not strain mechanically or expose to strong dirt contamination.

Admissible ambient temperature(ta): max. 25°C.

Lamp replacement

The light source of this luminaire may only be replaced by the manufacturer, an authorized service technician or a comparable qualified person.

Care / Storage

⚠ Disconnect product from mains and let it cool down.

Clean external surfaces regularly with a slightly moistened (water) cloth.

Store dry and clean.

Installation

⚠ Switch off mains / fixed connection cable!

Use only described accessories.

Use only suitable fastening materials.

Only suited for ceiling surface mounting.

The detection cone of the motion sensor (fig. A) may not be in close

proximity to glass or reflecting surfaces, keep enough distance. The

luminaire should not be operated near drafts (e.g. ventilator, air-

conditioner).

Install as shown in the figure.

Adjust pendant length of the wires with the wire fixer. If necessary shorten

the pendant cable: Loosen strain relief(A). Disconnect wires and cut the

pendant cable. Connect as before (attach wire end ferrules if necessary!).

Secure strain relief. The pendant cable may not be strained. Carry out a

continuity test after shortening pendant cable.

Electrical connection

Equip flexible wire ends with suitable wire ferrules!

Live conductor → Terminal L

Neutral conductor → Terminal N

Protective conductor → Earth terminal

It is possible to connect a push button to terminals T1 and T2.

Lighting control

Switching the luminaire on and off.

- Push button shortly. Note: The luminaire will not be disconnected from the mains when switched off.

Adjusting brightness

- Push button as long as the desired brightness is reached.

Adjusting automatic lighting control

The automatic lighting control ensures a constant brightness on the illuminated surface independently from the surrounding brightness.

- Adjust brightness and push the button two times in quick succession.
- The luminaire flashes two times to confirm.

Switch off automatic lighting control

- Switch off luminaire
- Push the button two times in quick succession
- The luminaire lights up to full brightness to confirm.

Motion sensor

The detection range of the motions detector is between 80° and 100° (fig. A). When no movement is detected for 15 minutes the luminaire switches off.

⚠ Check secure fixation and proper function!

FR Mode d'emploi PARTIE B

Suspension
1002849 ...50

Lire attentivement le mode d'emploi et le conserver dans un endroit sûr !

⚠ Consignes de sécurité pour l'installation et l'utilisation
Le non-respect peut entraîner un risque de mort, de brûlures et d'incendie !

Les travaux de branchement électrique doivent uniquement être effectués par un électricien qualifié !
Ne pas modifier ni altérer le produit.
Ne rien fixer sur le produit.
Ne pas couvrir le produit.

En cas de soupçon de dysfonctionnement ou de dommage, arrêter l'appareil et contacter le revendeur ou un électricien qualifié.
S'assurer que les enfants n'endommagent pas le produit.
Ne pas regarder la source lumineuse.

Consignes de sécurité complémentaires = ⚠

Utilisation conforme

Classe de protection I (1) Ⓢ - Branchement avec câble de terre.
Utiliser uniquement lors du montage fixe sur un support plat.
Utiliser uniquement sur des surfaces normales ou ininflammables.
Utiliser uniquement dans des zones intérieures sèches.
Ne pas exposer à de fortes contraintes mécaniques ou à une saleté importante.
Température ambiante admise (ta) : max. 25°C

Remplacement de la source

La source lumineuse de ce luminaire ne peut être remplacée que par le fabricant ou par un technicien qu'il aura mandaté ou une personne qualifiée correspondante.

Entretien / Stockage

⚠ Mettre le produit hors tension et laisser refroidir.
Nettoyer régulièrement, la partie extérieure seulement, avec un chiffon légèrement humidifié (à l'eau).
Entreposer dans un endroit sec et propre uniquement.

Montage

⚠ Mettre l'alimentation/le câble de raccordement hors tension !
Utiliser uniquement les accessoires décrits.
Utiliser uniquement le matériel de montage approprié.
Uniquement adapté pour montage en saillie au plafond.
La zone de détection (ill. A) du détecteur de mouvement ne doit pas se trouver à proximité de surfaces en verre ou réfléchissantes, il convient de respecter une distance suffisante.
Le luminaire ne doit pas être utilisé à proximité d'un courant d'air (ventilateurs, systèmes de climatisation).
Montage comme indiqué sur l'illustration.

Ajuster la longueur de suspension du câble avec l'arrêt de câble.
Raccourcir le câble de suspension si besoin : Desserrer le serre-câble (A).
Desserrer les fils et raccourcir le câble. Raccorder comme précédemment (utiliser des embouts si besoin !). Serrer le serre-câble. Le câble de suspension ne doit pas être chargé! Après avoir raccourci le câble de suspension, effectuer un test de continuité.

Raccordement électrique

Placer des embouts adaptés sur les fils souples !
Conducteur extérieur → Borne L
Conducteur neutre → Borne N
Câble de terre → Borne de terre

Un bouton peut être relié aux bornes de connexion T1 et T2.

Commande de l'éclairage

Allumer et éteindre le luminaire ^
▪ Appuyer brièvement sur le bouton. Remarque: le luminaire n'est pas déconnecté du secteur lorsqu'il est éteint.

Réglage de la luminosité

▪ Appuyer de manière prolongée sur le bouton et le lâcher une fois la luminosité souhaitée atteinte.

Réglage de la commande automatique de la luminosité
La commande automatique de la luminosité garantit une luminosité constante sur la surface éclairée, indépendamment des changements de luminosité ambiante.

▪ Régler la luminosité et appuyer brièvement deux fois de suite sur le bouton.
▪ Le luminaire clignote pour confirmer le réglage.

Désactivation de la commande automatique de la luminosité

▪ Éteindre le luminaire.
▪ Appuyer brièvement deux fois de suite sur le bouton.
▪ Le luminaire clignote à pleine luminosité pour confirmer la désactivation.

Détecteur de mouvement

La zone de détection du détecteur de mouvement est comprise entre 80° et 100° (ill. A). Le luminaire s'éteint si aucun mouvement n'est détecté durant 15 minutes

⚠ Vérifier le bon maintien et le bon fonctionnement !

ES Manual de instrucciones PARTE B

Luminaria de suspensión
1002849 ...50

¡Leer atentamente las instrucciones y guardarlas!

⚠ Instrucciones de seguridad para instalación y funcionamiento
¡En caso de omisión, subyace peligro de quemaduras, incendio y lesiones mortales!

¡Cualquier trabajo en la conexión eléctrica deberá ser llevado a cabo exclusivamente por personal técnico eléctrico!
Ni modificar ni transformar el producto.
No fijar nada al producto.
No cubrir el producto.

En caso de sospechar mal funcionamiento, daños o deterioro, poner fuera de servicio y avisar al distribuidor o a un técnico electricista.
Cerciorarse de que los niños no se hagan daño con el producto.

No mire directamente al foco luminoso.

Otras instrucciones de seguridad = ⚠

Utilización acorde a lo previsto

Clase de protección I (1) Ⓢ - Conexión con toma de tierra.
Poner en funcionamiento solo sobre superficie plana y fijamente montado.
Operar exclusivamente sobre superficies normales o no inflamables.
Operar exclusivamente en áreas interiores secas.
No exponer a fuerte esfuerzo mecánico ni a gran suciedad.
Temperatura ambiente admisible: max. 25°C

Cambio de lámparas

El foco luminoso de esta lámpara solo debe ser sustituido por el fabricante o un técnico autorizado por este o por una persona igualmente cualificada.

Cuidados / Almacenamiento

⚠ Desconectar tensión del producto y esperar a que se enfríe.
Limpiar regularmente solo el exterior con un paño húmedo (agua).
Almacenar exclusivamente en lugares secos y limpios.

Montaje

⚠ ¡Desconectar la tensión de la alimentación de corriente/del cable de conexión!

Utilizar exclusivamente el accesorio descrito.
Utilizar exclusivamente el material de montaje adecuado.
Apto exclusivamente para montaje en el techo.

El área de captación (fig. A) del detector de movimientos no debe hallarse en las zonas de cristal o reflectantes; se respetará una distancia conveniente. La luminaria no operará en zonas expuestas a corrientes de aire (ventiladores, equipos de climatización).

Montar tal y como indica la ilustración.

Ajustar la longitud de suspensión de las cuerdas mediante el fijador. Si fuera necesario, acortar la línea de suspensión: Aflojar la abrazadera de retención (A). Soltar los hilos y acortar la línea. Conectar tal y como se ha indicado antes (si fuera necesario, colocar punteras terminales). Asegurar la abrazadera de retención. ¡La línea de suspensión no debe ser sometida a carga! Después de acortar la línea de suspensión, realizar prueba de continuidad.

Conexión eléctrica

¡Dotar los hilos flexibles con punteras terminales adecuadas!
Conductor externo → borne L
Conductor neutro → borne N
Toma de tierra → borne de toma de tierra

A las terminales de conexión T1 y T2 puede conectarse un interruptor.

Control de iluminación

Encender y apagar la luminaria.
▪ Pulsar el interruptor brevemente. Nota: Al apagar la luminaria no se desconecta de la red.
Ajustar el brillo.
▪ Pulsar largamente el interruptor y soltar cuando se obtenga el brillo deseado.

Ajustar el control de brillo automático.

El control automático del brillo garantiza un brillo constante respecto de la superficie iluminada, independientemente de las variaciones del brillo ambiente.

▪ Ajustar el brillo y pulsar dos veces seguidas brevemente el interruptor.
▪ La luminaria parpadeará a modo de confirmación.

Desactivar el control de brillo automático.

▪ Apagar la luminaria.
▪ Pulsar el interruptor dos veces seguidas brevemente.
▪ La luminaria parpadeará a pleno brillo a modo de confirmación.

Detector de movimientos

El detector de movimientos tiene un área de captación entre 80° y 100° (fig. A). Si no se detecta ningún movimiento durante al menos 15 minutos, se apaga la luminaria

⚠ ¡Revisar el buen soporte y correcto funcionamiento!

**Istruzioni per l'uso PARTE BSospensione**
1002849 ...50**Leggere e conservare attentamente le istruzioni!**

⚠ Avvertenze di sicurezza per installazione ed esercizio
In caso di mancata osservanza sussiste il rischio di morte, combustione e incendio!

Qualunque lavoro sul collegamento elettrico va eseguito solo da elettricisti!

Non alterare né modificare il prodotto.

Non fissare nulla al prodotto.

Non coprire il prodotto.

In caso di sospetto di malfunzionamento o danneggiamento, mettere fuori servizio e contattare il rivenditore o un elettricista.

Sincerarsi che i bambini non danneggino il prodotto.

Non guardare direttamente la sorgente luminosa.

Altre avvertenze di sicurezza =

Utilizzo conforme

Classe di protezione I (1) - collegamento con cavo di terra.

Azionare solo se montato saldamente su fondo in piano.

Azionare soltanto su superfici normali o non infiammabili.

Azionare soltanto in ambienti chiusi all'asciutto.

Non esporre a forti sollecitazioni meccaniche o a sporcizia intensa.

Temperatura ambiente ammessa (ta): max. 25°C

Sostituzione della lampadina

La sorgente luminosa di questa lampada può essere sostituita esclusivamente dal produttore, da un tecnico da lui incaricato o da una persona qualificata equiparabile.

Cura / Conservazione

Scollegare il prodotto e farlo raffreddare.

Pulire solo esternamente a intervalli regolari con un panno leggermente imbevibile di acqua.

Conservare solo asciutto e pulito.

Montaggio

Eliminare l'alimentazione elettrica / scollegare il cavo di collegamento.

Usare solo gli accessori descritti.

Rispettare la distanza dalla superficie illuminata.

Adatto solo per l'installazione a plafone.

Il raggio d'azione (fig. A) del sensore di movimento non deve essere in prossimità di vetri o superfici riflettenti e occorre rispettare un'adeguata distanza. L'apparecchio non deve essere in prossimità di prese d'aria (ventilatori, impianti di climatizzazione)

Montare come illustrato in figura.

Regolare la lunghezza di sospensione del filo tramite cavo di ancoraggio.

Se necessario, tagliare il cavo della sospensione: Sganciare il serracavo

(A). Staccare i fili e accorciare il cavo. Collegare come precedentemente

indicato (se necessario utilizzare puntalini!). Fissare il serracavo. Il cavo

della sospensione non deve essere sollecitato. Dopo aver accorciato il

cavo della sospensione, eseguire un controllo del passaggio.

Collegamento elettrico

Utilizzare puntalini adeguati sulle estremità dei cavi elettrici!

Cavo esterno → Morsetto L

Cavo neutro → Morsetto N

Cavo di terra → Morsetto di terra

Ai morsetti di collegamento T1 e T2 è possibile collegare un tasto.

Controllo dell'illuminamento

Accensione e spegnimento della luce.

- Premere brevemente il tasto. Nota: Una volta spenta, la luce non viene scollegata dalla rete elettrica.

Regolare la luminosità

- Tenere premuto il tasto a lungo e rilasciarlo una volta raggiunta la luminosità desiderata.

Attivazione del controllo automatico della luminosità

Il controllo automatico della luminosità garantisce una luminosità costante sulla superficie illuminata, indipendentemente dalle variazioni della luminosità ambiente.

- Regolare la luminosità e premere il tasto due volte consecutive.

- Si accende la luce per confermare la regolazione.

Disattivazione del controllo automatico della luminosità

- Spegnere l'apparecchio

- Premere il tasto due volte consecutive.

- Come conferma, l'apparecchio si accende alla massima luminosità.

Sensore di movimento

Il sensore di movimento ha un raggio d'azione tra 80° e 100° (fig. A). Se entro 15 minuti non sono stati registrati movimenti, l'apparecchio si spegne di nuovo.

Controllare la tenuta sicura e il funzionamento corretto!

**Gebruiksaanwijzing DEEL B**
Pendelarmatuur
1002849 ...50**Handleiding zorgvuldig lezen en bewaren!**

⚠ Veiligheidsinstructies voor installatie en gebruik
Niet-naleving kan levens-, verbrandings- en brandgevaar tot gevolg hebben!

Elektrische aansluitingen mogen uitsluitend door een elektricien worden uitgevoerd!

Product niet wijzigen of aanpassen.

Niets aan het product bevestigen.

Product niet afdekken.

Bij het vermoeden van een defect of beschadiging niet meer gebruiken en contact opnemen met verkooppunt of elektricien.

Zorg ervoor dat kinderen geen schade kunnen oplopen door contact met het product.

Niet in de lichtbron kijken.

Overige veiligheidsinstructies =

Beoogd gebruik

Veiligheidsklasse I (1) - aansluiting met aardendraad.

Alleen stevig gemonteerd op een vlakke oppervlakte gebruiken.

Alleen op normaal of niet-ontvlambare oppervlakken toepassen.

Alleen in droge ruimten binnen gebruiken.

Niet blootstellen aan hoge mechanische belastingen of sterke vervuiling.

Toegestane omgevingstemperatuur (ta): max. 25°C

Lichtbronnen vervangen

De lichtbron van deze lamp mag alleen door de fabrikant of een door hem geautoriseerde service-technicus of een vergelijkbaar geschoolde persoon worden vervangen.

Verzorging / Opslag

Product spanningsvrij maken en laten afkoelen.

Regelmatig met iets vochtige (water) doek alleen aan de buitenkant reinigen.

Alleen droog en schoon bewaren.

Montage

Stroomtoevoer/aansluitkabel spanningsvrij maken!

Uitsluitend de beschreven accessoires gebruiken.

Uitsluitend geschikt montage materiaal gebruiken.

Uitsluitend geschikt voor plafondopbouw.

Het detectiebereik (afb. A) van de bewegingsmelder mag niet tussen glazen of reflecterende oppervlakken liggen. Tot deze oppervlakken moet voldoende afstand gehouden worden. De lamp mag niet gebruikt worden op plaatsen waar het tocht (ventilatoren, airconditioning).

Monteren zoals op de afbeelding is weergegeven.

Pendellengte van de draad met de draadhouder afstellen. Pendelkabel zo nodig inkorten: Trekontlasting (A) losmaken. Draden losmaken en kabel inkorten. Opnieuw aansluiten zoals voorheen (evt. adereindhulzen aanbrengen!). Trekontlasting stevig vastmaken. De pendelkabel mag niet belast worden! Na het inkorten van de pendelkabel een continuïteitstest uitvoeren.

Elektrische Aansluiting

Flexibele draden voorzien van geschikte adereindhulzen!

Fasedraad → klem L

Nuldraad → klem N

Aarddraad → aardklem

Op de aansluitklemmen T1 en T2 kan een knop worden aangesloten.

Lichtregeling

Schakel de lamp in en uit.

- Druk de knop kort in. Let op: Bij het uitschakelen wordt de lamp niet spanningsvrij geschakeld.

Helderheid instellen

- Knop lang indrukken en bij gewenste helderheid loslaten.

Automatische helderheidsregeling instellen

De automatische helderheidsregeling zorgt voor een constante helderheid op het verlichte oppervlak onafhankelijk van veranderingen in de helderheid van het omgevingslicht.

- Helderheid instellen en knop tweemaal kort na elkaar indrukken.

- Lamp knippert ter bevestiging.

Automatische helderheidsregeling uitzetten

- Lamp uitschakelen

- Knop tweemaal na elkaar indrukken.

- Lamp knippert met volle helderheid ter bevestiging.

Bewegingsmelder

De bewegingsmelder heeft een detectiebereik tussen 80° en 100° (afb. A). Als er binnen 15 minuten geen beweging wordt gedetecteerd, gaat de lamp uit.

Controleren op stevige bevestiging en correcte werking!

DA Driftsvejledning PART B

Pendel
1002849 ...50

Læs vejledningen grundigt og opbevar den!

⚠ Sikkerhedshenvisninger vedrørende installation og brug
Manglende overholdelse kan resultere i livsfare, forbrændinger og brand!

Alt arbejde på den elektriske tilslutning må kun gennemføres af en el-installatør!

Der må ikke foretages ændringer eller modifikationer af produktet.

Der må ikke fastgøres noget til produktet.

Produktet må ikke dækkes til.

Ved mistanke om fejlfunktion eller beskadigelse skal produktet tages ud af drift. Kontakt så forhandleren eller en el-installatør.

Sørg for, at børn ikke tager skade af produktet.

Undgå at se ind i lyskilden.

Yderligere sikkerhedshenvisninger = ⚠

Tilsigtet anvendelse

Beskyttelsesklasse I (1) ⊕ - tilslutning med beskyttelsesleder.

Må kun anvendes fast monteret på jævn undergrund.

Må kun anvendes på normalt eller ikke antændelige flader.

Må kun anvendes i tørre indendørs rum.

Må ikke udsættes for kraftige mekaniske belastninger eller stærk forurening.

Tilladt omgivelsestemperatur (ta): max. 25°C

Skift af lyskilde

Denne lampes lyskilde må kun erstattes af producenten eller af en af ham bestilt servicetekniker eller en lignende kvalificeret person.

Pleje / lagring

⚠ Afbryd spændingsforsyningen til produktet og lad den køle af.

Rens regelmæssigt og kun på ydersiden med en let fugtet klud (vand).

Skal opbevares rent og tørt.

Montage

⚠ Strømforsyningen / tilslutningsledningen skal gøres spændingsfrit!

Anvend kun det beskrevne tilbehør.

Anvend kun egnet montagemateriale.

Kun egnet til loftpåbygning.

Bevægelsessensorens registreringsområde (afb. A) må ikke ligge inden for glasarealer eller reflekterende arealer; der skal overholdes en tilsvarende afstand. Lampen må helst ikke anvendes i nærheden af trækvind (ventilatorer, klimaanlæg).

Monteres som vist på billedet.

Wires pendellængde skal justeres med wireløse. Om nødvendigt afkortes pendelledningen: Løsn trækafastningen (A). Løsn de enkelte kabler og gør ledningen kortere. Tilslut som før (anbring evt. kabelendemuffe!). Sikr trækafastningen. Pendelledningen må ikke belastes! Efter at pendelledningen er blevet afkortet, skal der laves en gennemgangskontrol.

Elektrisk forbindelse

Fleksible kabler skal forsynes med egnede kabelendemuffer!

Yderleder → Klemme L

Neutralleder → Klemme N

Beskyttelsesleder → Jordklemme

Til tilslutningsklemmerne T1 og T2 kan der tilsluttes en knap.

Belysningsstyring

Tænd og sluk for lampen.

- Tryk kort på tasten. Bemærk: Forbindelsen til lysnettet afbrydes ikke, når lampen slukkes.

Indstilling af lysstyrken

- Hold tasten nede, og slip den ved den ønskede lysstyrke.

Indstilling af den automatiske styring af lysstyrken

Den automatiske styring af lysstyrken sikrer en ensartet lysstyrke på det belyste areal uafhængigt af lysstyrkeændringer i omgivelserne

- Indstil lysstyrken, og tryk kort på tasten to gange i træk.
- Lampen blinker som bekræftelse.

Slukke for den automatiske styring af lysstyrken

- Sluk for lampen
- Tryk kort på tasten to gange i træk.
- Lampen lyser med fuld lysstyrke som bekræftelse.

Bevægelsessensor

Bevægelsessensoren har et registreringsområde, der ligger mellem 80° og 100° (afb. A). Registreres der ikke nogen bevægelse i løbet af 15 minutter, slukkes lampen.

⚠ Kontroller med hensyn til sikker fastgøring og korrekt funktion!

PL Instrukcja obsługi CZĘŚĆ B

Lampa wisząca
1002849 ...50

Instrukcję należy dokładnie przeczytać i ją zachować!

⚠ Zasady bezpiecznej instalacji i eksploatacji
Brak przestrzegania zasad może powodować zagrożenie życia, prowadzić do powstania poparzeń i pożaru!

Wszelkie prace przy połączeniach elektrycznych muszą być wykonywane wyłącznie przez uprawnionego elektryka!

Nie wolno dokonywać zmian ani modyfikacji produktu.

Nie przytwierdzać nic do produktu.

Nie przykrywać produktu.

W przypadku podejrzenia wadliwego działania lub uszkodzenia wyłączyć i skontaktować się ze sprzedawcą lub uprawnionym elektrykiem.

Upewnić się, że dzieci nie uciernią przy kontakcie z produktem.

Nie patrzeć w źródło światła.

Dalsze zasady bezpieczeństwa = ⚠

Użytkowanie zgodnie z przeznaczeniem

Klasa ochronności I (1) ⊕ - podłączenie przy pomocy przewodu ochronnego.

Do użytku wyłącznie po zamocowaniu na stałe na równym podłożu.

Używać wyłącznie na normalnie palnych lub niepalnych powierzchniach.

Eksploatować wyłącznie w suchych pomieszczeniach.

Nie poddawać silnym obciążeniom mechanicznym ani nie narażać na mocne zabrudzenie.

Dopuszczalna temperatura otoczenia(ta): max. 25°C

Wymiana źródła światła

Źródło światła tej lampy może zostać wymienione jedynie przez zleconego przez Państwa technika serwisowego lub przez osobę z porównywalnymi kwalifikacjami.

Dbalność / składowanie

⚠ Odłączyć produkt od napięcia i pozostawić do ostygnięcia.

Czyścić regularnie tylko z zewnątrz przy użyciu lekko zwilżonego (wodą) ręcznika.

Przechowywać wyłącznie w stanie suchym i czystym.

Montaż

⚠ Należy odłączyć zasilanie/przewód przyłączeniowy od napięcia!

Korzystać wyłącznie z opisanych akcesoriów.

Korzystać wyłącznie z odpowiednich materiałów montażowych.

Przeznaczony wyłącznie do montażu natynkowego na suficie.

Zasięg (rys. A) czujnika ruchu nie może być ograniczony przez powierzchnie szklane i odbłaskowe, należy zachować odpowiedni odstęp. Nie używać lampy w pobliżu przeciągu (wentylatorów, klimatyzatorów) Montować zgodnie z rysunkiem.

Długość linki wyregulować przy pomocy zacisku. W razie potrzeby skrócić linke w następujący sposób: Poluzować uchwyt kablowy (A). Poluzować żyły i skrócić przewód. Podłączyć jak uprzednio (w razie potrzeby zamocować końcówki na żyłach!). Zabezpieczyć uchwyt kablowy. Nie można obciążać linki! Po skróceniu linki sprawdzić przepustowość.

Przyłączenie elektryczne

Elastyczne żyły zabezpieczyć przy pomocy odpowiednich końcówek!

Przewód zewnętrzny → zacisk

Przewód neutralny → zacisk N

Przewód ochronny → zacisk uziemiający

Do zacisków przyłączeniowych T1 i T2 można podłączyć przycisk.

Sterowanie oświetleniem

Włączanie i wyłączanie lampy.

- Naciśnij krótko przycisk. Wskazówka: Wyłączenie nie spowoduje odłączenia lampy od sieci.

Ustawianie jasności

- Wciśnij przycisk i przytrzymaj do momentu, aż uzyskasz pożądaną jasność.

Ustawianie funkcji automatycznego sterowania jasnością

Funkcja automatycznego sterowania jasnością pozwala utrzymać jasność na oświetlanej powierzchni na tym samym poziomie niezależnie od zmian jasności otoczenia.

- Ustaw poziom jasności i przyciśnij krótko dwa razy przycisk (raz za razem).

- Lampa zamruga dla potwierdzenia nowych ustawień.

Wyłączanie funkcji automatycznego sterowania jasnością

- Wyłącz lampę
- Przyciśnij krótko dwa razy przycisk (raz za razem).
- Lampa zaświeci maksymalną jasnością dla potwierdzenia nowych ustawień.

Czujnik ruchu

Czujnik ruchu pracuje w zakresie pomiędzy 80° a 100° (rys. A). Brak wykrycia ruchu w ciągu 15 minut spowoduje wygaszenie się lampy.

⚠ Sprawdź, czy produkt został osadzony prawidłowo i czy działa poprawnie!

RU Инструкция по эксплуатации ЧАСТЬ B Подвесной светильник 1002849 ...50

Внимательно прочитать и сохранить инструкцию!

⚠ Указания по безопасности при установке и эксплуатации Несоблюдение указаний может представлять угрозу для жизни, создавать угрозу ожогов и пожара!

Все работы с электрическим подключением разрешается производить только специалистам-электрикам!
Не выполнять изменений или модификаций в продукте.
Ничего не закреплять на продукте.

Не накрывать продукт.

При подозрении на неправильное функционирование или повреждение выключить продукт и проконсультироваться с торговым предприятием или специалистом-электриком.

Обеспечить, чтобы продукт не представлял угрозы для детей.

Не смотреть напрямую на источник света.

Дополнительные указания по безопасности = 

Применение в соответствии с назначением

Класс защиты I (1) - подключение с защитным проводом.
Эксплуатировать только надежно укрепленный на ровной поверхности продукт.

Эксплуатировать только на нормальных или негорючих поверхностях.

Эксплуатировать только в сухих помещениях.

Не подвергать сильным механическим нагрузкам или сильному загрязнению.

Допустимая макс.окружающей среды(та): max. 25°C

Замена источника света

Источник света данного светильника может быть заменен только производителем, уполномоченным им сервисным техником или специалистом с соответствующей квалификацией.

Уход / хранение

 Отключить питание продукта и дать ему остыть.

Регулярно чистить только снаружи слегка увлажненной (вода) салфеткой.

Хранить только в сухом и чистом состоянии.

Монтаж

 Выключить электропитание/снять напряжение с соединительного кабеля.

Использовать только описанные аксессуары.

Применять только подходящий монтажный материал.

Подходит только для монтажа на потолок.

В зону охвата (Рис. А) датчика движения не должны попадать стеклянные или зеркально отражающие поверхности, необходимо соблюдать соответствующее расстояние.

Не следует эксплуатировать светильник вблизи от областей вижущегося воздуха (вентиляторы, кондиционеры).

онтировать, как показано на рисунке.

Отъюстировать длину подвеса тросов с помощью тросовых стопоров.
При необходимости укоротить подвесную линию: Ослабить разгрузку от натяжения (А). Отсоединить провода и укоротить линию.
Подключить, как ранее (при необходимости установить кабельные наконечники!). Установить на место разгрузку от натяжения. Не допускается приложение нагрузки к подвесной линии! После укорачивания подвеса выполнить испытание целостности цепи.

Электрическое подключение

Установить на гибкие провода подходящие кабельные наконечники!

Внешний проводка → клемма L

Нейтральный провод → клемма N

Защитный провод → клемма заземления

К клеммам T1 и T2 можно подключить кнопку.

Управление освещенностью

Включить и выключить светильник.

▪ Кратковременно нажать на кнопку. Примечание: При выключении светильник не отсоединяется от сети.

Регулировка яркости

▪ Длительно нажать на кнопку, отпустив ее при достижении требуемой яркости.

Настройка автоматического управления яркостью

Автоматическое управление яркостью обеспечивает постоянную яркость на освещаемой площади независимо от изменения окружающей освещенности.

▪ Настроить яркость и дважды кратковременно нажать на кнопку.

▪ Для подтверждения светильник мигает.

Отключение автоматического управления яркостью

▪ Выключить светильник

▪ Дважды кратковременно нажать на кнопку.

▪ Для подтверждения светильник включается на полную яркость.

Датчик движения

Датчик движения имеет зону охвата от 80° до 100° (Рис. А). Если в течение 15 минут движение не регистрируется, светильник выключается.

 Проверить надежное крепление и надлежащее функционирование!



Импортер: ООО «Марбел»
190005, г. Санкт-Петербург,
Митрофаньевское шоссе, 2 корп. 2
Тел./факс +7 (812) 644-6789
www.marbel.ru

SV Bruksanvisning DEL B Pendelarmatur 1002849 ...50

Läs igenom och förvara anvisningarna noggrant!

**⚠ Säkerhetsinformation för installation och drift
Det finns risk för livsfarliga skador, brännskador och brand om inte anvisningarna följs!**

Produkten får inte ändras eller modifieras.

Sätt inte fast något på produkten.

Produkten får inte övertäckas.

Vid misstanke om fel eller skador får produkten inte användas. Kontakta återförsäljaren eller en elektriker.

Se till att barn inte kan skada sig på produkten.

Titta inte in i ljuskällan.

Ytterligare säkerhetsinformation = 

Avsedd användning

Skyddsklass I (1) - Anslutning med skyddsledare.

Använd endast fast monterad på ett jämnt underlag.

Använd endast på normalt eller icke antändliga ytor.

Använd endast i torra utrymmen inomhus.

Utsätt inte för kraftig mekanisk belastning eller kraftig nedsmutsning.

Tillåten omgivningstemperatur (er): max. 25°C

Byta ljuskälla

Denna lampas ljuskälla får endast bytas ut av tillverkaren eller en av denne auktoriserad servicetekniker eller en liknande kvalificerad person.

Skötsel / Förvaring

 Koppla produkten spänningsfri och låt den svalna.

Rengör regelbundet med en något fuktad trasa (vatten).

Förvara endast torrt och rent.

Montage

 Koppla strömförsörjningen/anslutningskabeln spänningsfri!

Använd endast de tillbehör som anges.

Använd endast lämpligt monteringsmaterial.

Endast för takmontering.

Rörelsedetektorns registreringsområde (bild A) får inte vara i närheten av glas- eller reflekterande ytor, ett lämpligt avstånd måste upprätthållas.

Armatyren skall inte användas i närheten av luftdrag (fläktar,

luftkonditioneringsystem).

Montera enligt bilden.

Justera linans pendellängd med hjälp av stoppet avsett för detta. Korta av pendelkabeln vid behov: Lossa dragavlastningen (A). Frigör ledarna och korta av kabeln. Anslut som tidigare (använd ändhylsor för ledarna vid behov). Säkra dragavlastningen. Pendelkabeln får inte belastas! Testa om pendelkabeln kan dras igenom, efter att den kortats av.

Elektrisk anslutning

Förse flexibla ledare med lämpliga ändhylsor!

Ytterledare → klämma L

Neutralledare → klämma N

Jordledare → Jordklämma

En knapp kan anslutas med anslutningsklämmorna T1 och T2.

Belysningsstyrning

Tända och släcka armaturen

▪ Tryck snabbt på knappen. Information: Armatyren kopplas inte bort från nätet när den släcks.

Ställa in ljusstyrka

▪ Håll knappen inne och släpp den vid önskad ljusstyrka.

Ställa in automatisk reglering av ljusstyrka

Automatisk reglering av ljusstyrkan säkerställer att ljusstyrkan på den yta som ska belysas är densamma, även när den omgivande ljusstyrkan förändras.

▪ Ställ in ljusstyrkan och tryck snabbt två gånger på knappen.

▪ Armatyren blinkar som bekräftelse.

Avaktivera automatisk reglering av ljusstyrka

▪ Släck armaturen

▪ Tryck snabbt två gånger på knappen.

▪ Armatyren lyser med full ljusstyrka som bekräftelse.

Rörelsedetektor

Rörelsedetektorn har ett registreringsområde mellan 80° och 100° (bild A). Om inte någon rörelse har registrerats inom 15 minuter släcks armaturen.

 Kontrollera att allt sitter fast ordentlig och fungerar!

