

1000723 ...24 ...25	220-240V~50/60Hz	QPAR111	GU10	1x	20W max.	15 x 10 x 18 cm	0,60 kg
1000923 ...24 ...25				2x		30 x 10 x 18 cm	1,02 kg

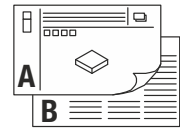

- DE** BETRIEBSANLEITUNG TEIL A  
Bodenaufbauleuchte
- EN** INSTRUCTION MANUAL PART A  
Surface-mounted floor light
- FR** MODE D'EMPLOI PARTIE A  
Spot de sol
- ES** MANUAL DE INSTRUCCIONES PARTE A  
Luminaria montaje en suelo
- IT** ISTRUZIONI PER L'USO PARTE A  
Lampada da terra
- NL** GEBRUIKSAANWIJZING DEEL A  
Vloeropbouwarmatuur
- DA** DRIFTSVEJLEDNING PART A  
Gulvpåbygningslampe
- PL** INSTRUKCJA OBSŁUGI CZĘŚĆ A  
Lampa do montażu na podłożu
- RU** ИНСТРУКЦИЯ ПО ЭКСПЛУАТАЦИИ ЧАСТЬ А  
Напольный светильник
- SV** BRUKSANVISNING DEL A  
Ovanpåliggande markarmatur
- TR** KULLANMA KILAVUZU BÖLÜM A  
Yere monte edilmiş lamba
- HU** HASZNÁLATI UTASÍTÁS, A. RÉSZ  
Padlóra építhető lámpatest

1000722 ...23 ...24  
1000923 ...24 ...25

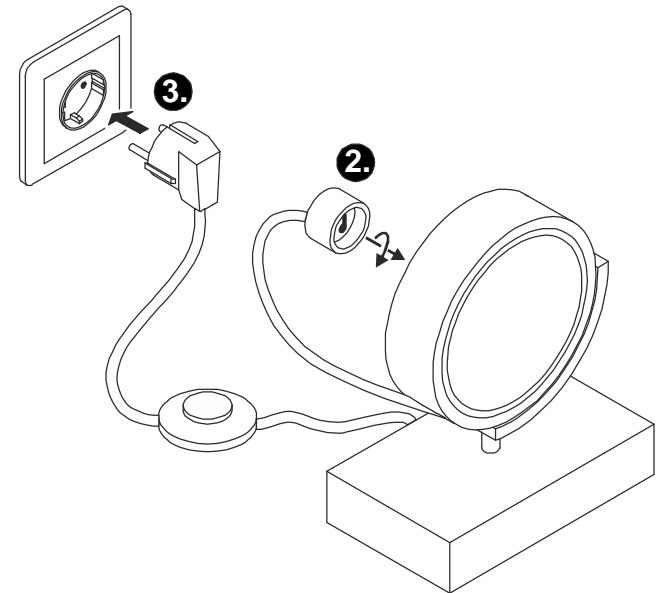
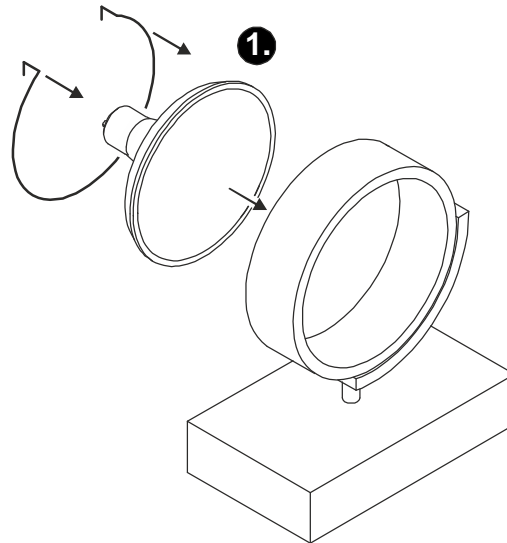



**DE** - Die Installation erfordert Fachkenntnisse und darf nur eine zugelassene Elektrofachkraft unter Berücksichtigung örtlicher und nationaler Bestimmungen durchführen!

**EN** - The installation requires expert knowledge and may be carried out only by an approved electrician under consideration of local and national regulations!

**FR** - L'installation nécessite des connaissances spécialisées et ne peut être effectuée que par un électricien agréé, en tenant compte des réglementations locales et nationales !

**ES** - ¡Para realizar la instalación son necesarios conocimientos técnicos. La instalación será realizada exclusivamente por un técnico electricista autorizado, respetando las normativas locales y nacionales!

**IT** - L'installazione richiede conoscenze tecniche e può essere eseguita soltanto da un elettricista autorizzato tenendo conto delle norme locali e nazionali!

**NL** - De installatie vereist vakken en mag uitsluitend door een erkende elektricien worden uitgevoerd, waarbij de lokale en nationale voorschriften in acht moeten worden genomen!

**DA** - Installationen kræver fagkundskab og må kun gennemføres af en autoriseret el-installatør. Lokale og nationale bestemmelser skal herved overholdes!

**PL** - Instalacja wymaga wiedzy specjalistycznej i powinna być przeprowadzana wyłącznie przez uprawnionego elektryka przy uwzględnieniu miejscowych i krajowych przepisów!

**RU** - Установка требует специальных знаний и может производиться только сертифицированным электриком с соблюдением местных и национальных положений!

**SV** - Installationen kr ver fackunskaper och f r endast utf ras av en elektriker. Lokala och nationella best mmelser m ste f ljjas!

**TR** - Kurulum uzmanlık gerektirir ve sadece yerel ve ulusal y netmelikler dikkate alınarak yetkili bir elektrikçi tarafından yapılabilir!

**HU** - A csatlakoztat s szakud st ig nyel,  s kiz r lag feljogosított villamos gi szakember v gezhetheti el a helyi  s nemzeti rendelkez sek figyelembe v tele mellett!



**DE - Entsorgung** (Europ ische Union)

Produkt nicht im Hausm ll entsorgen! Produkte mit diesem Symbol sind entsprechend der Richtlinie(WEEE)  ber Elektro- und Elektronik-Altger te  ber die  rtlichen Sammelstellen f r Elektro-Altger te zu entsorgen!

**EN - Disposal** (European Union)

Do not dispose the product with the regular household waste! Products marked with this sign must be disposed according to the directive (WEEE) on electrical and electronic devices at local collection points for such devices!

**FR - Information de recyclage** (Union europ enne)

Ne recyclez pas le produit avec les ordures m nag res ! Les produits qui pr sentent ce symbole sont   recycler suivant la directive (WEEE) relative aux d chets d' quipements  lectriques et  lectroniques, via des points de collecte pour appareils  lectriques usag s !

**ES - Indicaciones para la eliminaci n** (Uni n Europea)

 No tirar el producto con la basura dom stica! Los productos con este s mbolo deben eliminarse, de acuerdo con la directiva (WEEE) sobre residuos de aparatos  lectricos y electr nicos, llev ndolos a los puntos de recogida selectiva de aparatos  lectricos y electr nicos locales.

**IT - Istruzioni per lo smaltimento** (Unione Europea)

Non smaltire il prodotto con i rifiuti domestici! I prodotti con questo simbolo devono essere smaltiti, nel rispetto della Direttiva (WEEE) sui rifiuti di apparecchiature elettriche ed elettroniche, nei punti di raccolta locale ad essi adibiti! Verificare sul sito [www.slvitalia.it](http://www.slvitalia.it) il corretto metodo di smaltimento del presente materiale.

**NL - Afvalverwijdering** (Europese Unie)

Het product niet via het huishoudelijk afval weggooien! Producten met dit symbool dienen in overeenstemming met richtlijn (WEEE) via elektrische en elektronische apparatuur bij de plaatselijke inzamelpunten voor elektrisch afval te worden verwijderd!

**DA - Henvisning om bortskafning** (EU)

Produktet m  ikke bortskaffes sammen med husholdningsaffaldet! Produkter med dette symbol skal i henhold til direktivet (WEEE) om affald af elektrisk og elektronisk udstyr bortskaffes via de lokale indsamlingssteder for gamle el-apparater!

**PL - Wskaz wka dotycz ca utylizacji** (Unia Europejska)

Nie wolno wyrzucać produktu do śmieci domowych! Produkty oznakowane tym symbolem naleŹy utylizować zgodnie z wytycznymi (WEEE) dotycz cymi starych urz dze n elektrycznych i elektronicznych w miejscowych punktach gromadzenia odpad w elektrycznych!

**RU - Указание по утилизации** (Европейский Союз)

Не утилизировать прибор вместе с бытовыми отходами! Продукты с подобным обозначением в соотв. с Положением (WEEE) по утилизации старых электрических и электронных приборов необходимо утилизировать через специальные пункты сбора старых электроприборов!

**SV - Anvisningar f r sophantering** (Europeiska Unionen)

Produkten f r ej kastas i hush llssoporna! Produkter som  r m rkte med denna symbolen ska kastas i enlighet med riktlinjerna (WEEE) f r elektriska och elektroniska apparater p  de lokala uppsamlingsst llena f r el- och elektroniskrot.

**TR - Tasfiye a ıklaması** (Avrupa BirliĐi)

 r n  ev  p yle birlikte atmayın! Bu sembol  taŐıyan  r nler, elektroteknik ve elektronik eski aletlerin yerel elektronik eski aletler toplama yerinde tasfiye edilmesi (WEEE) y netmeliĐine baĐlıdır.

**HU - Hullad kkezel s** (Eur pai Uni )

A term ket ne a hagyom nyos h ztart si hullad kkal egy tt dobja ki! A fenti jellel ell tott term keket a WEEE, ir nyelv szerint az elektromos  s elektronikus term kek sz m ra kihelyezett hullad kgy jt tkbe tegye!

Technische  nderungen vorbehalten. Technical Details are subject to change. Les d tails techniques sont sujet   des changements. Nos reservamos el derecho a modificaciones t cnicas. Modifiche tecniche riservate. Behoudens technische wijzigingen. Ret til tekniske  ndringer forbeholdes. Zmiany techniczne zastrzeĐone. Сохраняется право на внесение технических изменений. Tekniska  ndringar kan f rekomma. Teknik deĐişiklik yapma hakkı saklıdır. A teknikai r szletek term kenk nt v ltozhatnak.



Импортёр: ООО «Марбел»  
190005, г. Санкт-Петербург,  
Митрофаньевское шоссе, 2 корп. 2  
Тел./факс +7 (812) 644-6789  
[www.marbel.ru](http://www.marbel.ru)

**DE** Betriebsanleitung TEIL B  
**Bodenaufbauleuchte**  
 1000722 ...23 ...24 1000923 ...24 ...25

#### Anleitung sorgfältig lesen und aufbewahren!

 **Sicherheitshinweise für Installation und Betrieb**  
**Nichtbeachtung kann zu Lebens-, Verbrennungs- und Brandgefahr führen!**

Produkt nicht verändern oder modifizieren.  
 Nichts an dem Produkt befestigen.  
 Produkt nicht abdecken.

Bei Verdacht einer Fehlfunktion oder Beschädigung außer Betrieb nehmen und Händler oder Elektrofachkraft kontaktieren.  
 Sicherstellen, dass Kinder an dem Produkt keinen Schaden nehmen.  
 Sollte die Anschlussleitung beschädigt sein, darf diese nur durch den Hersteller oder einer qualifizierten Elektro-Fachkraft ausgetauscht werden.

 Kennzeichnet auf Produkt oder in Abbildung mögliche heiße Oberflächen des Produkts.

Weitere Sicherheitshinweise = 

#### Bestimmungsgemäße Verwendung

Schutzklasse I (1)  - Anschluss mit Schutzleiter.  
 Nur auf ebenen, stabilen und kippfesten Untergrund betreiben.  
 Nur in trockenen Innenräumen betreiben.  
 Keinen starken mechanischen Beanspruchungen oder starker Verschmutzung aussetzen.

#### Leuchtmittelwechsel

 Leuchte spannungsfrei schalten und abkühlen lassen.  
 Zugelassene Leuchtmitteltypen: QPAR111, GU10, 20W max.

#### Pflege / Lagerung

 Produkt spannungsfrei schalten und abkühlen lassen.  
 Regelmäßig mit leicht angefeuchtetem (Wasser) Tuch nur äußerlich reinigen.  
 Nur trocken und sauber lagern.

#### Aufstellort

So aufstellen, dass keine Gefahr (z.B. Stolpern) vom Produkt ausgeht.  
 Abstand zur angestrahlten Fläche beachten.

#### Inbetriebnahme

Leuchtmittel einsetzen.  
 Netzstecker mit Steckdose des öffentlichen Stromversorgungsnetzes verbinden.  
 Mittels Schalter ein- und ausschalten.

 Sicheren Stand und ordnungsgemäße Funktion prüfen!

**EN** Operating Manual PART B  
**Surface-mounted floor light**  
 1000722 ...23 ...24 1000923 ...24 ...25

#### Read manual carefully and keep for further use!

 **Safety advices for installation and operation.**  
**Disregard may lead to danger of life, burning or fire!**

Do not alter or modify the product.  
 Do not fasten anything on the product.  
 Do not cover the product.  
 Take out of service when suspecting a defect or malfunction and contact your dealer or a qualified electrician.  
 Take measures that children get not harmed by the product.

If the external flexible cable or cord of this luminaire is damaged, it shall be exclusively replaced by the manufacturer or a qualified electrician to avoid hazard.

 Identifies hot surfaces of the product on the product itself or on the figure.

Additional safety advices = 

#### Use as directed

Safety class I (1)  - Connection with protective conductor.  
 Operate only on an even, stable and tilt-fixed surface.  
 Operate only in dry indoor area.  
 Do not strain mechanically or expose to strong dirt contamination.

#### Lamp replacement

 Disconnect luminaire from mains and let it cool down.  
 Suitable light sources: QPAR111, GU10, 20W max.

#### Care / Storage

 Disconnect product from mains and let it cool down.  
 Clean external surfaces regularly with a slightly moistened (water) cloth.  
 Store dry and clean.

#### Placement

Place in a way that product poses no danger (e.g. stumbling).  
 Note the distance to the illuminated surface.

#### Putting into service

Insert light source.  
 Connect mains plug with mains plug socket.  
 Switch on and off using switch.

 Check for secure standing and proper function!

**FR** Mode d'emploi PARTIE B  
**Spot de sol**  
 1000722 ...23 ...24 1000923 ...24 ...25

#### Lire attentivement le mode d'emploi et le conserver dans un endroit sûr !

 **Consignes de sécurité pour l'installation et l'utilisation**  
**Le non-respect peut entraîner un risque de mort, de brûlures et d'incendie !**

Ne pas modifier ni altérer le produit.  
 Ne rien fixer sur le produit.  
 Ne pas couvrir le produit.

En cas de soupçon de dysfonctionnement ou de dommage, arrêter l'appareil et contacter le revendeur ou un électricien qualifié.  
 S'assurer que les enfants n'endommagent pas le produit.  
 La conduite flexible extérieure de cette lampe ne peut être échangée que par le fabricant ou une personne qualifiée dans le domaine électrotechnique en cas d'endommagement.

 Indique les surfaces chaudes possibles du produit, sur le produit ou dans l'illustration.

Consignes de sécurité complémentaires = 

#### Utilisation conforme

Classe de protection I (1)  - Branchement avec câble de terre.  
 Utiliser uniquement sur un support plat, stable et sans inclinaison.  
 Utiliser uniquement dans des zones intérieures sèches.  
 Ne pas exposer à de fortes contraintes mécaniques ou à une saleté importante.

#### Remplacement de la source

 Mettre le luminaire hors tension et laisser refroidir.  
 Lampes autorisées : QPAR111, GU10, 20W max.

#### Entretien / Stockage

 Mettre le produit hors tension et laisser refroidir.  
 Nettoyer régulièrement, la partie extérieure seulement, avec un chiffon légèrement humidifié (à l'eau).  
 Entreposer dans un endroit sec et propre uniquement.

#### Lieu d'installation

Placer de manière à ce qu'il n'y ait pas de danger (par ex. trébuchement) à cause du produit.  
 Respecter la distance par rapport à la surface éclairée.

#### Mise en service

Mettre en place la source.  
 Raccorder la fiche à la prise de courant du réseau électrique public.  
 Allumer et éteindre avec l'interrupteur.

 Vérifier le bon placement et le bon fonctionnement !

**ES** Manual de instrucciones PARTE B  
**Luminaria montaje en suelo**  
 1000722 ...23 ...24 1000923 ...24 ...25

#### ¡Leer atentamente las instrucciones y guardarlas!

 **Instrucciones de seguridad para instalación y funcionamiento**  
**¡En caso de omisión, subyace peligro de quemaduras, incendio y lesiones mortales!**

Ni modificar ni transformar el producto.  
 No fijar nada al producto.  
 No cubrir el producto.  
 En caso de sospechar mal funcionamiento, daños o deterioro, poner fuera de servicio y avisar al distribuidor o a un técnico electricista.  
 Cerciorarse de que los niños no se hagan daño con el producto.  
 Si el cable exterior flexible de esta lámpara se daña, sólo debe ser cambiado por el fabricante o por un experto electrotécnico cualificado.

 Indica en el producto o en la ilustración de posibles superficies calientes en el producto.

Otras instrucciones de seguridad = 

#### Utilización acorde a lo previsto

Clase de protección I (1)  - Conexión con toma de tierra.  
 Poner en funcionamiento exclusivamente sobre una superficie plana, sólida y segura contra el vuelco.  
 Operar exclusivamente en áreas interiores secas.  
 No exponer a fuerte esfuerzo mecánico ni a gran suciedad.

#### Cambio de lámparas

 Desconectar tensión de la luminaria y esperar a que se enfríe.  
 Tipos de lámpara autorizados: QPAR111, GU10, 20W max.

#### Cuidados / Almacenamiento

 Desconectar tensión del producto y esperar a que se enfríe.  
 Limpiar regularmente solo el exterior con un paño húmedo (agua).  
 Almacenar exclusivamente en lugares secos y limpios.

#### Lugar de instalación

Colocar de forma de que no emane peligro alguno del producto (p. ej. tropiezos).  
 Respetar la distancia respecto de la superficie iluminada.

#### Puesta en servicio

Colocar la lámpara.  
 Conectar enchufe de red a la toma de la red pública de abastecimiento de corriente.  
 Encender y apagar desde el interruptor.

 ¡Revisar el buen asiento y correcto funcionamiento!

**IT** Istruzioni per l'uso **PARTE B**  
**Lampada da terra**  
 1000722 ...23 ...24 1000923 ...24 ...25

**Leggere e conservare attentamente le istruzioni!**

 **Avvertenze di sicurezza per installazione ed esercizio**  
 In caso di mancata osservanza sussiste il rischio di morte, combustione e incendio!

Non alterare né modificare il prodotto.  
 Non fissare nulla al prodotto.  
 Non coprire il prodotto.

In caso di sospetto di malfunzionamento o danneggiamento, mettere fuori servizio e contattare il rivenditore o un elettricista.  
 Sincerarsi che i bambini non danneggino il prodotto.

Se la linea elettrica flessibile di questa lampada fosse danneggiata, dovrà essere esclusivamente sostituita dal produttore o da una persona specializzata e qualificata nel settore elettrotecnico.

: Contrassegna sul prodotto o nella figura la presenza di superfici roventi del prodotto.

Altre avvertenze di sicurezza = 

#### Utilizzo conforme

Classe di protezione I (1)  - collegamento con cavo di terra.  
 Azionare soltanto su un fondo piano, stabile e non a rischio ribaltamento.  
 Azionare soltanto in ambienti chiusi all'asciutto.  
 Non esporre a forti sollecitazioni meccaniche o a sporcizia intensa.

#### Sostituzione della lampadina

 Scollegare l'apparecchio e farlo raffreddare.  
 Tipi di lampadina autorizzate: QPAR111, GU10, 20W max.

#### Cura / Conservazione

 Scollegare il prodotto e farlo raffreddare.  
 Pulire solo esternamente a intervalli regolari con un panno leggermente imbibito di acqua.  
 Conservare solo asciutto e pulito.

#### Luogo di installazione

Installare in modo tale da evitare che il prodotto costituisca un pericolo (ad es. di inciampare).  
 Rispettare la distanza dalla superficie illuminata.

#### Messa in funzione

Inserimento della lampadina.  
 Collegare la spina con la presa della rete di alimentazione elettrica pubblica.  
 Accendere e spegnere con l'interruttore.

 Controllare la posizione stabile e il funzionamento corretto!

**NL** Gebruiksaanwijzing DEEL B  
**Vloeropbouwarmatuur**  
 1000722 ...23 ...24 1000923 ...24 ...25

**Handleiding zorgvuldig lezen en bewaren!**

 **Veiligheidsinstructies voor installatie en gebruik**  
**Niet-naleving kan levens-, verbrandings- en brandgevaar tot gevolg hebben!**

Product niet wijzigen of aanpassen.  
 Niets aan het product bevestigen.  
 Product niet afdekken.

Bij het vermoeden van een defect of beschadiging niet meer gebruiken en contact opnemen met verkooppunt of elektricien.

Zorg ervoor dat kinderen geen schade kunnen oplopen door contact met het product.

In geval van beschadiging mag de buitenste flexibele bekabeling van deze lamp alleen door de fabrikant of door een gekwalificeerde elektrotechnische vakman worden vervangen.

: Markeert op het product of de afbeelding mogelijk hete oppervlakken van het product.

Overige veiligheidsinstructies = 

#### Beoogd gebruik

Veiligheidsklasse I (1)  - aansluiting met aardedraad.  
 Uitsluitend op een vlakke, stabiele en niet-kantelbare ondergrond gebruiken.

Alleen in droge ruimten binnen gebruiken.  
 Niet blootstellen aan hoge mechanische belastingen of sterke vervuiling.

#### Lichtbronnen vervangen

 Armatuur spanningsvrij maken en laten afkoelen.  
 Toegestane lichtbronnen: QPAR111, GU10, 20W max.

#### Verzorging / Opslag

 Product spanningsvrij maken en laten afkoelen.  
 Regelmatig met iets vochtige (water) doek alleen aan de buitenkant reinigen.  
 Alleen droog en schoon bewaren.

#### Locatie van plaatsing

Zo opstellen dat het product geen gevaar oplevert voor de omgeving (bijv. struikelgevaar).  
 Afstand tot het beschenen oppervlakken in acht nemen.

#### Ingebruikname

Lichtbronnen monteren.  
 Voedingsstekker aansluiten op contactdoos van het openbaar elektriciteitsnet.  
 Met schakelaar in- en uitschakelen.

 Controleren op stevige bevestiging en correcte werking!

**DA** Driftvejledning PART B  
**Gulvpåbygningslampe**  
 1000722 ...23 ...24 1000923 ...24 ...25

**Læs vejledningen grundigt og opbevar den!**

 **Sikkerhedshenvisninger vedrørende installation og brug**  
**Manglende overholdelse kan resultere i livsfare, forbrændinger og brand!**

Der må ikke foretages ændringer eller modifikationer af produktet.  
 Der må ikke fastgøres noget til produktet.  
 Produktet må ikke dækkes til.

Ved mistanke om fejlfunktion eller beskadigelse skal produktet tages ud af drift. Kontakt så forhandleren eller en el-installatør.

Sørg for, at børn ikke tager skade af produktet.  
 Hvis beskadiget må den yderste fleksible ledning på denne lampe kun udskiftes af producenten eller en kvalificeret elektriker.

: Markerer på produktet eller på billedet de produktoverflader, som kan blive meget varme.

Yderligere sikkerhedshenvisninger = 

#### Tilsigtet anvendelse

Beskyttelsesklasse I (1)  - tilslutning med beskyttelsesleder.  
 Må kun anvendes på jævn og stabil undergrund, som ikke kan vælte.  
 Må kun anvendes i tørre indendørs rum.  
 Må ikke udsættes for kraftige mekaniske belastninger eller stærk forurening.

#### Skift af lyskilde

 Afbryd spændingsforsyningen til lampen og lad den køle af.  
 Tilladte typer lyskilder: QPAR111, GU10, 20W max.

#### Pleje / lagring

 Afbryd spændingsforsyningen til produktet og lad den køle af.  
 Rens regelmæssigt og kun på ydersiden med en let fugtet klud (vand).  
 Skal opbevares rent og tørt.

#### Opstillingssted

Skal opstilles på en sådan måde, at der ikke udgår nogen fare (f. eks. snublefare) fra produktet.  
 Tag hensyn til afstanden til det belyste areal.

#### Ibrugtagning

Sæt lyskilden i.  
 Stikprop skal sættes i stikkontakt af det offentlige el-forsyningsnet.  
 Tænd og sluk med afbryderen.

 Kontroller med hensyn til sikker opstilling og korrekt funktion!

**PL** Instrukcja obsługi CZĘŚĆ B  
**Lampa do montażu na podłożu**  
 1000722 ...23 ...24 1000923 ...24 ...25

**Instrukcję należy dokładnie przeczytać i ją zachować!**

 **Zasady bezpiecznej instalacji i eksploatacji**  
**Brak przestrzegania zasad może powodować zagrożenie życia, prowadzić do powstania poparzeń i pożaru!**

Nie wolno dokonywać zmian ani modyfikacji produktu.  
 Nie przytwierdzać nic do produktu.  
 Nie przykrywać produktu.

W przypadku podejrzenia wadliwego działania lub uszkodzenia wyłączyć i skontaktować się ze sprzedawcą lub uprawnionym elektrykiem.  
 Upewnić się, że dzieci nie ucierpią przy kontakcie z produktem.  
 Jeśli przewód łączący jest uszkodzony, powinien on zostać wymieniony tylko przez producenta lub wykwalifikowanego elektryka.

: Ten symbol umieszczony na produkcie lub rysunku wskazuje możliwość nagrzewania się powierzchni produktu.

Dalsze zasady bezpieczeństwa = 

#### Użytkowanie zgodne z przeznaczeniem

Klasa ochronności I (1)  - podłączenie przy pomocy przewodu ochronnego.  
 Korzystać wyłącznie na równym, stabilnym i odpornym na przechylenia podłożu.  
 Eksploatować wyłącznie w suchych pomieszczeniach.  
 Nie poddawać silnym obciążeniom mechanicznym ani nie narażać na mocne zabrudzenie.

#### Wymiana źródła światła

 Odczączyć oprawę od napięcia i pozostawić do ostygnięcia.  
 Dopuszczone typy żarówek: QPAR111, GU10, 20W max.

#### Dbalność / składowanie

 Odczączyć produkt od napięcia i pozostawić do ostygnięcia.  
 Czyścić regularnie tylko z zewnątrz przy użyciu lekko zwilżonego (wodą) ręcznika.  
 Przechowywać wyłącznie w stanie suchym i czystym.

#### Miejsce montażu

Zamontować w sposób zapobiegający powstaniu ryzyka (np. w wyniku potknięcia o produkt).  
 Zachować odstęp od oświetlanej powierzchni.

#### Pierwsze uruchomienie

Włożyć źródło światła.  
 Podłączyć wtyczkę do odpowiedniego gniazda publicznej sieci elektrycznej.  
 Wylaczac i włączac przy pomocy przelacznika.

 Sprawdzic, czy produkt został ustawiony stabilnie i czy działa poprawnie!

**RU** Инструкция по эксплуатации ЧАСТЬ B  
Напольный светильник  
1000722 ...23 ...24 1000923 ...24 ...25

**Внимательно прочитать и сохранить инструкцию!**

 Указания по безопасности при установке и эксплуатации  
Несоблюдение указаний может представлять угрозу для жизни,  
создавать угрозу ожогов и пожара!

Не выполнять изменений или модификаций в продукте.  
Ничего не закреплять на продукте.

Не накрывать продукт.

При подозрении на неправильное функционирование или повреждение выключить продукт и проконсультироваться с торговым предприятием или специалистом-электриком.

Обеспечить, чтобы продукт не представлял угрозы для детей.

При повреждении соединительного провода, он может быть заменен только производителем или квалифицированным специалистом-электриком.

 : Отмечает на продукте или на изображении возможно горячие поверхности продукта.

Дополнительные указания по безопасности = 

**Применение в соответствии с назначением**

Класс защиты I (1)  - подключение с защитным проводом.  
Эксплуатировать только на ровном, стабильном и устойчивом основании.

Эксплуатировать только в сухих помещениях.

Не подвергать сильным механическим нагрузкам или сильному загрязнению.

**Замена источника света**

 Отключить питание светильника и дать ему остыть.

Разрешенные типы источников света: QPAR111, GU10, 20W max.

**Уход / хранение**

 Отключить питание продукта и дать ему остыть.

Регулярно чистить только снаружи слегка увлажненной (вода) салфеткой.

Хранить только в сухом и чистом состоянии.

**Место установки**

Продукт следует устанавливать так, чтобы от него не исходила опасность (например, опасность споткнуться).

Соблюдать расстояние до освещаемой поверхности.

**Ввод в эксплуатацию**

Вставить источник света.

Соединить сетевую вилку с сетевой розеткой сети электроснабжения общего пользования.

Включить и выключить с помощью выключателя.

 Проверить надежное крепление и надлежащее функционирование!

**SV** Bruksanvisning DEL B  
Ovanpåliggande markarmatur  
1000722 ...23 ...24 1000923 ...24 ...25

**Läs igenom och förvara anvisningarna noggrant!**

 Säkerhetsinformation för installation och drift  
Det finns risk för livsfarliga skador, brännskador och brand om inte anvisningarna följs!

Produkten får inte ändras eller modifieras.

Sätt inte fast något på produkten.

Produkten får inte övertäckas.

Vid misstanke om fel eller skador får produkten inte användas. Kontakta återförsäljaren eller en elektriker.

Se till att barn inte kan skada sig på produkten.

Skulle anslutningskabeln vara skadad får denna endast bytas ut av tillverkaren eller av en auktoriserad elektriker.

 : Indikerar på en produkt att det kan förekomma heta ytor.

Ytterligare säkerhetsinformation = 

**Avsedd användning**

Skyddsklass I (1)  - Anslutning med skyddsledare.

Använd endast på en jämn och stabil yta som inte utgör en risk för att produkten att kan välla.

Använd endast i torra utrymmen inomhus.

Utsätt inte för kraftig mekanisk belastning eller kraftig nedsmutsning.

**Byta ljuskälla**

 Koppla armaturen spänningsfri och låt den svalna.

Tillåtna ljuskällor: QPAR111, GU10, 20W max.

**Skötsel / Förvaring**

 Koppla produkten spänningsfri och låt den svalna.

Rengör regelbundet med en något fuktad trasa (vatten).

Förvara endast torrt och rent.

**Placering**

Placera produkten så att den inte innebär någon fara (t ex snubbelrisk).

Observera avståndet till den belysta ytan.

**Ta i drift**

Sätt i ljuskälla.

Anslut nätkontakten till nätuttaget.

Tänd och släck med brytare.

 Kontrollera att den står stadigt och fungerar korrekt!

**TR** Kullanma kılavuzu BÖLÜM B  
Yere monte edilmiş lamba  
1000722 ...23 ...24 1000923 ...24 ...25

**Kılavuzu dikkatle okuyun ve saklayın!**

 Kurulum ve işletim için güvenlik uyarıları  
Uyarılara uymama ölüm, yanma ve yangın tehlikesine yol açabilir!

Üründe değiştirme veya yeniden uyarılama işlemi yapmayın.

Ürüne herhangi bir şey bağlamayın.

Ürünün üstünü örtmeyin.

Hatalı çalışma şüphesinde veya bir hasar durumunda kapatın ve satıcıya veya bir elektrikçiye başvurun.

Çocukların üründen zarar görmemesini sağlayın.

Bağlantı kablosu zarar görmüşse sadece üretici ya da kalifiye elektrik teknisyeni tarafından değiştirilebilir.

 : Üründe veya şekilde ürünün olası sıcak yüzeylerini gösterir.

Diğer güvenlik uyarıları = 

**Amaca uygun kullanım**

Koruma sınıfı I (1)  - Koruyucu iletkenli bağlantı.

Sadece düz, dengeli ve devrilme tehlikesi olmayan zeminlerde çalıştırın.

Yalnızca kuru kapalı iç mekânlarda çalıştırın.

Güçlü mekanik yüklerle veya güçlü kirlenmeye maruz bırakmayın.

**İşiklandırma aracı değişimi**

 Lambayı gerilimsiz hale getirin ve soğumaya bırakın.

Onaylı ampul tipleri: QPAR111, GU10, 20W max.

**Bakım / Saklama**

 Ürünü gerilimsiz hale getirin ve soğumaya bırakın.

Sadece hafifçe ıslatılmış (su ile) bir bezle düzenli olarak temizleyin.

Sadece kuru ve temiz olarak depolayın.

**Kurulum yeri**

Ürünü herhangi bir tehlike (örneğin, takılma gibi) oluşturmayacak şekilde konumlandırın.

Aydınlatılmış alana olan mesafeye dikkat edin.

**İşletmeye alma**

İşiklandırma aracı kullanın.

Elektrik fişini genel elektrik şebekesinin soketine bağlayın.

Açma ve kapama şalter ile.

 Yerinde sağlam durup durmadığını ve düzgün çalışıp çalışmadığını kontrol edin!

**HU** Használati utasítás, B. rész  
Padlóra építhető lámpatest  
1000722 ...23 ...24 1000923 ...24 ...25

**Olvassa el figyelmesen és őrizze meg az utasítást!**

 A csatlakoztatásra és üzemeltetésre vonatkozó biztonsági utasítások

**Figyelmen kívül hagyása élet-, égés- és tűzveszélyhez vezethet!**

Ne változtassa meg vagy módosítsa a terméket.

A termékre ne rögzítsen semmit.

A terméket nem szabad letakarni.

Működési hiba vagy sérülés gyanúja esetén helyezze üzemen kívül, és vegye fel a kapcsolatot a kereskedővel vagy egy villamossági szakemberrel.

Győződjön meg arról, hogy a gyerekek nem tesznek kárt a termékben.

Ha a külső flexibilis kábelkötég megsérül, akkor kizárólag a gyártó, vagy egy hozzáértő szakértő cserélheti ki.

 : A termék vagy a kótésben a termék lehetséges forró felületét jelöli.

További biztonsági utasítások = 

**Rendeltetés szerű használat**

I (1)  védelmi osztály - csatlakoztatás védővezetével.

Kizárólag sík, stabil és nem felbillenő felületen üzemeltesse.

Kizárólag száraz belső térben üzemeltesse.

Ne tegye ki erős mechanikus igénybevételnek vagy erős szennyeződéseknek.

**Világítóeszköz cseréje**

 Feszültségmentesítse a lámpát és hagyja lehűlni.

Használható fényforrás: QPAR111, GU10, 20W max.

**Ápolás / Tárolás**

 Feszültségmentesítse a terméket, és hagyja lehűlni.

Tisztítsa meg rendszeresen kívülről enyhén nedves (vizes) törölkendővel.

Kizárólag száraz és tiszta helyen tárolandó.

**A felállítás helye**

Úgy állítsa fel, hogy a termék ne legyen veszélyes (pl. botlás).

Vegye figyelembe a megvilágított felülettől való távolságot.

**Üzembe helyezés**

Helyezze be a fényforrást.

Kapcsolja össze a hálózati csatlakozót a nyilvános elosztó hálózati csatlakozóaljzatával.

Kapcsolja be és ki a kapcsoló segítségével.

 Ellenőrizze a biztonságos állást és az előírás szerű működést!