









**I** **ATTENZIONE:** LA SICUREZZA DELL'APPARECCHIO È GARANTITA SOLO CON L'USO APPROPRIATO DELLE SEGUENTI ISTRUZIONI. CONSERVARLE CON CURA.

**AVVERTENZE**  
Prima di eseguire qualsiasi tipo di operazione togliere la tensione in rete.  
Fare attenzione a non superare il Max di watt indicati per l'apparecchio.  
L'apparecchio non può essere usato in ambienti umidi o all'esterno.  
Mai coprire l'apparecchio durante l'impiego. L'apparecchio deve essere equipaggiato con lampade autoprotette che non necessitano di schermo di protezione.  
Per la pulizia dei vetri si raccomanda di non usare mai abrasivi o solventi.

Potenza massima della lampada. 1x48W  
Attacco lampada. G9  
Tipo lampada. Halopin   
Apparecchio classe I.  
Classe di protezione. IP41   
Adatto al montaggio su superfici normalmente infiammabili.   
Frequenza nominale. 50/60 Hz 





**GB** **ATTENTION:** THE SAFETY OF THE APPLIANCE IS GUARANTEED ONLY IF IT IS PROPERLY USED, ACCORDING TO THE FOLLOWING INSTRUCTIONS, WHICH ARE TO BE KEPT.

**WARNING**  
The appliance may not be used in humid or external environments.  
Make attention of not exceeding the maximum watt indicated on the appliance.  
Always disconnect the power supply before installing or performing any maintenance operations.  
Never cover the appliance while in function. The symbol mains the use of self-protection lamps which don't need of any protection screen.  
For cleaning the glass do not use any abrasive or solvent materials.

Capacity of bulb. 1x48W  
Type of lampholder. G9  
Type of bulb. Halopin   
Appliance in class I.  
Protection class. IP41   
Adaptable for mounting onto surfaces normally inflammable.   
Rated frequency. 50/60 Hz 





**D** **ACHTUNG:** DIE SICHERHEIT DIESES BELEUCHTUNGSKÖRPERS WIRD NUR DURCH DIE KORREKTE ANWENDUNG DER NACHSTEHENDEN ANWEISUNGEN GEWÄHRLEISTET. DIESE ÜSSEN DAHER SORGFÄLTIG AUFBEWAHRT WERDEN.

**WICHTIGE HINWEISE**  
Achten Sie darauf, daß die auf dem Beleuchtungskörper angegebene maximale Wattzahl nicht überschritten wird.  
Bevor irgendwelche Arbeitsgänge ausgeführt werden, muß die Stromversorgung unterbrochen.  
Der Beleuchtungskörper darf nicht in feuchten Räumen bzw. im Freien eingesetzt werden.  
Den Beleuchtungskörper während dem Betrieb nicht abdecken. The symbol mains the use of self-protection lamps which don't need of any protection screen.  
Zur Reinigung der Gläser dürfen keine Scheuer- bzw. Lösungsmittel verwendet werden.

Leistung der Gluehbirne. 1x48W  
Anschluss. G9  
Typ der Gluehbirne. Halopin   
Gerät der Klasse I.  
Schutzklasse. IP41   
Das Gerät eignet sich fuer die Montage auf normal entflammaren Oberflaechen.   
Nennfrequenz. 50/60 Hz 





**RU** **ВНИМАНИЕ:** БЕЗОПАСНОСТЬ ОСВЕТИТЕЛЬНОГО ПРИБОРА ГАРАНТИРОВАНА ТОЛЬКО ПРИ УСЛОВИИ ЕГО ЭКСПЛУАТАЦИИ В СООТВЕТСТВИИ С ПРИВЕДЕННЫМИ НИЖЕ ИНСТРУКЦИЯМИ, КОТОРЫЕ НЕОБХОДИМО СОХРАНИТЬ.

**ВНИМАНИЕ:**  
Осветительный прибор не может быть использован во влажных помещениях или на улице.  
Перед выполнением любой операции с осветительным прибором отключить напряжение в сети.  
Не превышать максимально допустимую мощность, указанную для данного осветительного прибора. Рекомендуется снабжать осветительный прибор самозащищёнными лампочками, не нуждающимися в защитного экрана.  
Никогда не накрывать осветительный прибор в рабочем режиме.  
Рекомендуется никогда не чистить стекло при употреблении абразивных веществ или растворителей.

Максимальная мощность лампочки. 1x48W  
Тип цоколя лампочки. G9  
Тип лампочки. Halopin   
Осветительный прибор КЛАССА I.  
Класс защиты. IP41   
пригодный для установки на возгораемых поверхностях.   
Номинальная частота. 50/60 Hz 





**F** **ATTENTION:** LA SECURITE DE CET APPAREIL N'EST GARANTIE QUE SI L'ON RESPECTE LES INSTRUCTIONS SUIVANTES. IL EST, PAR CONSEQUENT, INDISPENSABLE DE LES CONSERVER SOIGNEUSEMENT.

**AVERTISSEMENTS**  
Cet appareil ne peut pas être utilisé dans des pièces humides ni à l'extérieur.  
Avant d'effectuer toute opération, débrancher la tension de réseau.  
Veiller à ne pas dépasser la limite maximale des watts indiquée sur l'appareil.  
Ne jamais couvrir l'appareil pendant son fonctionnement.  
Ne jamais utiliser des abrasifs ou des solvants pour le nettoyage des parties en verre.

Puissance ampoule. 1x48W  
Culot. G9  
Type ampoule. Halopin   
Appareil de classe I.  
Classe de protection. IP41   
Appareil apte au montage sur surfaces normalement inflammables.   
L'appareil doit etre equipe avec ampoules masquées. Ecran de protection non necessaire.  
Fréquence assignée. 50/60 Hz 





**P** **ATENÇÃO:** A SEGURANÇA DO APARELHO É GARANTIDA SOMENTE SE FOREM RESPEITADAS AS INSTRUÇÕES. PORTANTO, É NECESSÁRIO CONSERVÁ-LAS.

**ADVERTÊNCIAS**  
O aparelho não pode ser utilizado em ambientes húmidos ou no exterior.  
Antes de fazer qualquer tipo de operação, desligar a corrente eléctrica da rede.  
Prestar atenção para não superar o número de watts indicados para o aparelho.  
Nunca cobrir o aparelho durante o funcionamento.  
Para limpeza do vidro não usar materiais abrasivos ou solventes.

Potência máxima da lâmpada. 1x48W  
Tipo de suporte da lâmpada. G9  
Tipo de lâmpada. Halopin   
Aparelho de CLASSE I.  
Classe de protecção. IP41   
Apropriado para ser montado em superficies normalmente inflamáveis.   
Este símbolo significa o uso de lâmpadas protegidas, as quais não necessitam proteção adicional.  
Frequência nominal 50/60 Hz 

**E** **ATENCIÓN:** LA SEGURIDAD DEL APARATO ESTÁ GARANTIZADA SÓLO POR UN USO ADECUADO DE LAS SIGUIENTES INSTRUCCIONES; POR CONSIGUIENTE, ES PRECISO CONSERVARLAS.

**ADVERTENCIAS**  
No cubrir jamás el aparato durante el funcionamiento.  
Antes de llevar a cabo cualquier tipo de operación, desconectar la tensión de la red.  
Prestar atención a no superar el máximo de los vatios indicados en el aparato.  
El aparato no podrá utilizarse en ambientes húmedos ni en exteriores. La lampara tiene que ser equipada con bombillas autoprotégidas que no necesitan de escudo de protección.  
Para limpiar el cristal no utilize ningun abrasivo o solvente.

Potencia máxima de la bombilla. 1x48W TECHO  
Casquillo de la bombilla. G9  
Tipo de bombilla. Halopin   
Aparato CLASE I.  
Clase de protección. IP41   
Aparato adecuado para el montaje en superficies normalmente inflamables.   
Frecuencia nominal. 50/60 Hz 

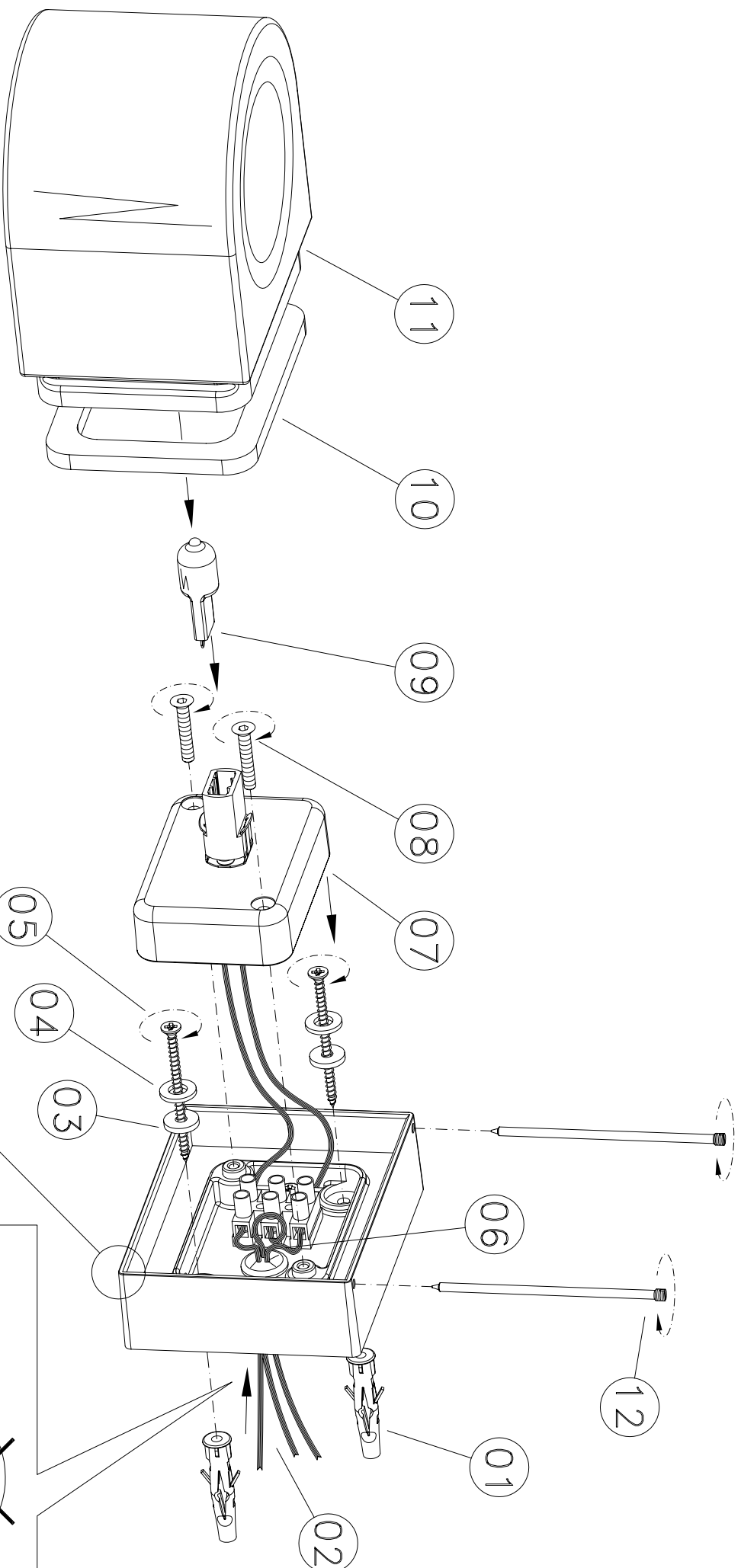

- Procedere al montaggio seguendo le operazioni in ordine numerico progressivo.
- Proceed with assembling following the operations in progressive numerical order.
- Arbeitsgänge in numerischer Ordnung ausführen, um das Gerät zu installieren.
- Il faut procéder a le montage exécutant les opérations par l'ordre numérique progressif.
- Proceder al montaje siguiendo las operaciones en orden numerico progresivo.
- Proceeder a montagem seguindo as instruções em ordem numerica progressiva

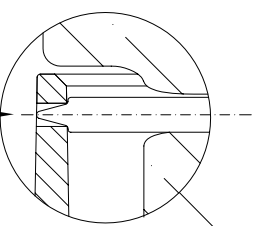

**ATTENTION!**

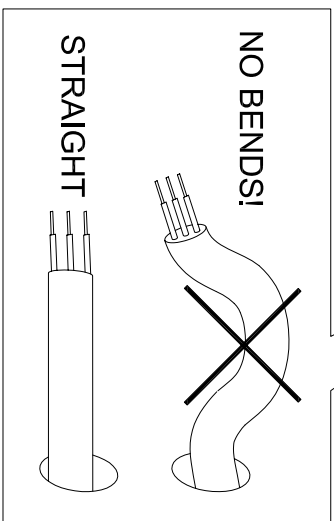

D79 G01 - D79 E01  
D79 G05 - D79 D01