

Fabbian

50 via Santa Brigida
31020 Castelminio di Resana
Treviso, Italy Tel +39 0423 4848
fax +39 423 484395
fabbian@fabbian.com

ZEN

D67L37

I

ATTENZIONE: LA SICUREZZA DELL'APPARECCHIO È GARANTITA SOLO CON L'USO APPROPRIATO DELLE SEGUENTI ISTRUZIONI. CONSERVARLE CON CURA.

Potenza massima della lampada. 1X100W

Frequenza nominale. 50/60 Hz

AVVERTENZE

Prima di eseguire qualsiasi tipo di operazione togliere la tensione in rete.

Fare attenzione a non superare il Max di watt indicati per l'apparecchio.

L'apparecchio non può essere usato in ambienti umidi o all'esterno.

Mai coprire l'apparecchio durante l'impiego.

Se il cavo flessibile esterno di questo apparecchio viene danneggiato, deve essere sostituito dal costruttore o dal suo servizio di assistenza, o da personale qualificato equivalente, al fine di evitare pericoli.

Adatto al montaggio su superfici normalmente infiammabili.

Attacco lampada. 12V G53
Tipo lampada.  45°
Apparecchio classe III.
Classe di protezione. IP20

GB

ATTENTION: THE SAFETY OF THE APPLIANCE IS GUARANTEED ONLY IF IT IS PROPERLY USED, ACCORDING TO THE FOLLOWING INSTRUCTIONS, WHICH ARE TO BE KEPT.

Capacity of bulb. 1X100W

Rated frequency. 50/60 Hz

WARNING

The appliance may not be used in humid or external environments.

Make attention of not exceeding the maximum watt indicated on the appliance.

Always disconnect the power supply before installing or performing any maintenance operations.

Never cover the appliance while in function.

If the external flexible cable or cord of this luminaire is damaged, it shall be exclusively replaced by the manufacturer or his service agent or a similar qualified person in order to avoid a hazard.

Adaptable for mounting onto surfaces normally inflammable.

Type of lampholder. 12V G53
Type of bulb.  45°
Appliance in class III.
Protection class. IP20

D

ACHTUNG: DIE SICHERHEIT DIESES BELEUCHTUNGSKÖRPERS WIRD NUR DURCH DIE KORREKTE ANWENDUNG DER NACHSTEHENDEN ANWEISUNGEN GEWÄHRLEISTET. DIESE ÜSSEN DAHER SORGFÄLTIG AUFBEWAHRT WERDEN.
WICHTIGE HINWEISE

Leistung der Gluehbirne. 1X100W

Nennfrequenz. 50/60 Hz

WICHTIGE HINWEISE

Achten Sie darauf, daß die auf dem Beleuchtungskörper angegebene maximale Wattzahl nicht überschritten wird.

Bevor irgendwelche Arbeitsgänge ausgeführt werden, muß die Stromversorgung unterbrochen.

Der Beleuchtungskörper darf nicht in feuchten Räumen bzw. im Freien eingesetzt werden.

Den Beleuchtungskörper während dem Betrieb nicht abdecken.

Wenn das äußere, flexible Kabel beschädigt sein sollte, darf es nur durch den Lieferanten, durch den Kundenservice oder von Fachleuten ausgetauscht werden, um Schäden und Gefahren zu vermeiden.

Das Gerat eignet sich fuer die Montage auf normal entflammaren Oberflaechen.

Anschluss. 12V G53
Typ der Gluehbirne.  45°
Gerat der Klasse III.
Schutzklasse. IP20

RU

ВНИМАНИЕ: БЕЗОПАСНОСТЬ ОСВЕТИТЕЛЬНОГО ПРИБОРА ГАРАНТИРОВАНА ТОЛЬКО ПРИ УСЛОВИИ ЕГО ЭКСПЛУАТАЦИИ В СООТВЕТСТВИИ С ПРИВЕДЕННЫМИ НИЖЕ ИНСТРУКЦИЯМИ, КОТОРЫЕ НЕОБХОДИМО СОХРАНИТЬ.

Максимальная мощность лампы-и. 1X100W

Номинальная частота. 50/60 Hz

ВНИМАНИЕ:

Осветительный прибор не может быть использован во влажных помещениях или на улице.

Перед выполнением любой операции с осветительным прибором отключить напряжение в сети.

Не превышать максимально допустимую мощность, указанную для данного осветительного прибора.

Никогда не накрывать осветительный прибор в рабочем режиме.

Для того чтобы избежать опасностей в случае повреждения наружного гибкого кабеля, этот элемент должен заменить только строитель, или послепродажное обслуживание – или квалифицированный персонал.

Тип цоколя лампы-и. 12V G53
Тип лампы-и.  45°
Осветительный прибор КЛАССА III.
Класс защиты. IP20

F

ATTENTION: LA SECURITE DE CET APPAREIL N'EST GARANTIE QUE SI L'ON RESPECTE LES INSTRUCTIONS SUIVANTES. IL EST, PAR CONSEQUENT, INDISPENSABLE DE LES CONSERVER SOIGNEUSEMENT.

Puissance ampoule. 1X100W

Fréquence assignée. 50/60 Hz

AVERTISSEMENTS

Cet appareil ne peut pas être utilisé dans des pièces humides ni à l'extérieur.

Avant d'effectuer toute opération, débrancher la tension de réseau.

Veiller à ne pas dépasser la limite maximale des watts indiquée sur l'appareil.

Ne jamais couvrir l'appareil pendant son fonctionnement.

Si vient endommager le cable électrique flexible, il doit être remplacé par le constructeur ou par des techniciens qualifiés et compétents pour éviter tout danger.

Appareil apte au montage sur surfaces normalement inflammables

Culot. 12V G53
Type ampoule.  45°
Appareil de classe III.
Classe de protection. IP20

P

ATENÇÃO: A SEGURANÇA DO APARELHO É GARANTIDA SOMENTE SE FOREM RESPEITADAS AS INSTRUÇÕES. PORTANTO, É NECESSÁRIO CONSERVÁ-LAS.

Potência máxima da lâmpada. 1X100W

Frequência nominal 50/60 Hz

ADVERTÊNCIAS

O aparelho não pode ser utilizado em ambientes húmidos ou no exterior.

Antes de fazer qualquer tipo de operação, desligar a corrente eléctrica da rede.

Prestar atenção para não superar o número de watts indicados para o aparelho.

Nunca cobrir o aparelho durante o funcionamento.

Se os cabos eléctricos externos ou cabos de sustentação estiverem danificados, devem ser trocados exclusivamente pelo fabricante, assistente técnico ou por profissional qualificado com objetivo de evitar danos maiores.

Apropriado para ser montado em superficies normalmente inflamáveis.

Tipo de suporte da lâmpada. 12V G53
Tipo de lâmpada.  45°
Aparelho de CLASSE III.
Classe de protecção. IP20

E

ATENCIÓN: LA SEGURIDAD DEL APARATO ESTÁ GARANTIZADA SÓLO POR UN USO ADECUADO DE LAS SIGUIENTES INSTRUCCIONES; POR CONSIGUIENTE, ES PRECISO

Potencia máxima de la bombilla. 1X100W

Frecuencia nominal. 50/60 Hz

ADVERTENCIAS

No cubrir jamás el aparato durante el funcionamiento.

Antes de llevar a cabo cualquier tipo de operación, desconectar la tensión de la red.

Prestar atención a no superar el máximo de los vatios indicados en el aparato.

El aparato no podrá utilizarse en ambientes húmedos ni en exteriores.

En caso de que el cable exterior flexible se dane, debe ser cambiado por el fabricante o su servicio de asistencia o personas cualificadas a fin de evitar peligros.

Aparato adecuado para el montaje en superficies normalmente inflamables.

Casquillo de la bombilla. 12V G53
Tipo de bombilla.  45°
Aparato CLASE III.
Clase de protección. IP20

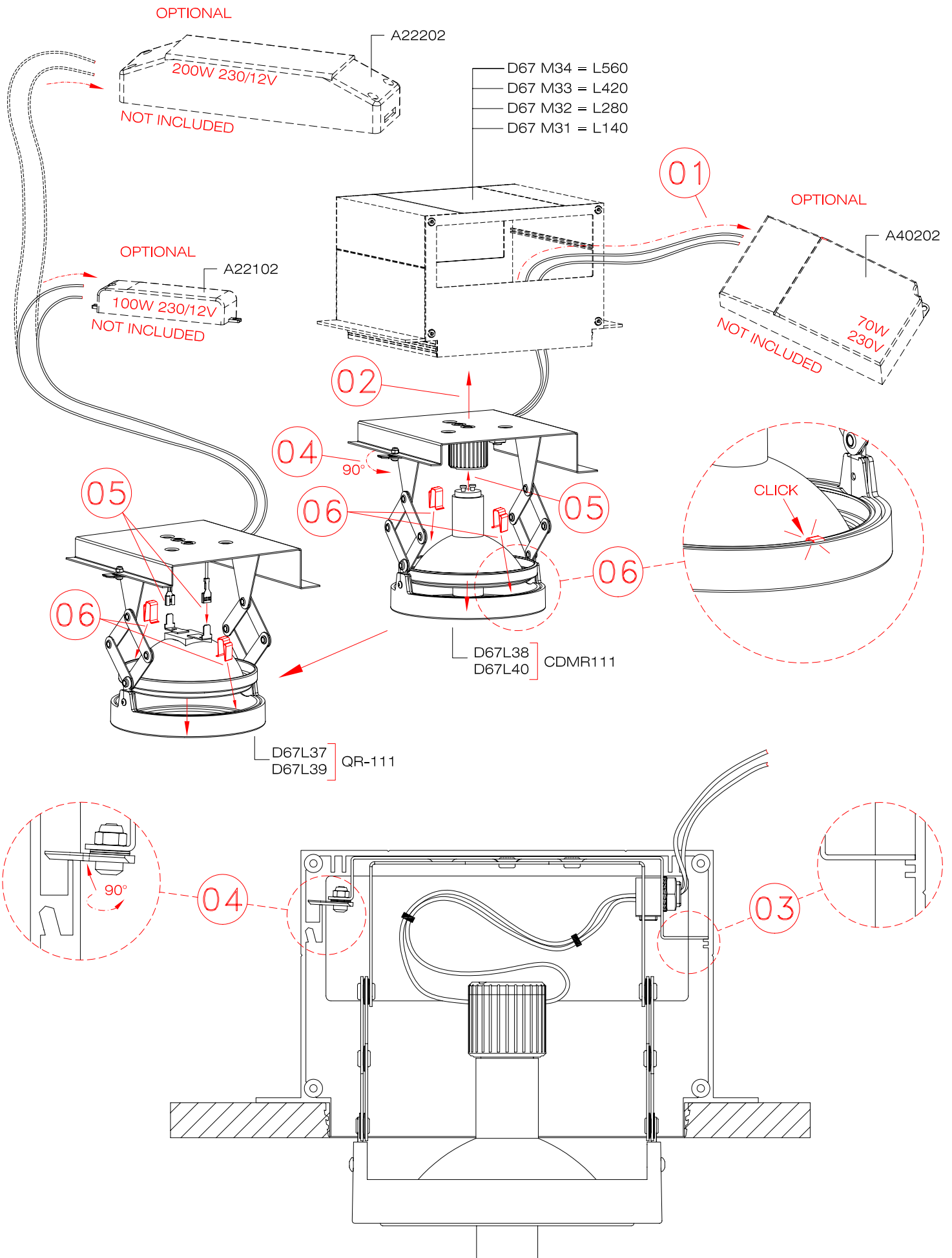

- Procedere al montaggio seguendo le operazioni in ordine numerico progressivo.
- Proceed with assembling following the operations in progressive numerical order.
- Arbeitsgänge in numerischer Ordnung ausführen, um das Gerät zu installieren.
- Il faut procéder à le montage exécutant les opérations par l'ordre numérique progressif.
- Proceder al montaje siguiendo las operaciones en orden numerico progresivo.
- Proceder a montagem Segundo as instruções em ordem numerica progressiva

D67L37 - D67L38
D67L39 - D67L40

Fabbian