



I

ATTENZIONE: LA SICUREZZA DELL'APPARECCHIO È GARANTITA SOLO CON L'USO APPROPRIATO DELLE SEGUENTI ISTRUZIONI. CONSERVARLE CON CURA.

AVVERTENZE

Prima di eseguire qualsiasi tipo di operazione togliere la tensione in rete.
Fare attenzione a non superare il Max di watt indicati per l'apparecchio.
L'apparecchio non può essere usato in ambienti umidi o all'esterno.
L'apparecchio non deve, in nessuna circostanza, essere coperto con materiale isolante o simile.
Mai coprire l'apparecchio durante il funzionamento.
Le parti laterali del vano dell'incasso devono distare almeno 50 mm dal corpo dell'apparecchio.

L'apparecchio deve essere equipaggiato con lampade autoprotette che non necessitano di schermo di protezione.

Potenza massima della lampada. 1x 20W 12V
Attacco lampada. GU4
Tipo lampada.  38°
Apparecchio classe III.
Adatto al montaggio su superfici normalmente infiammabili.
Classe di protezione. IP20
Distanza minima dagli oggetti illuminati. 



GB

ATTENTION: THE SAFETY OF THE APPLIANCE IS GUARANTEED ONLY IF IT IS PROPERLY USED, ACCORDING TO THE FOLLOWING INSTRUCTIONS, WHICH ARE TO BE KEPT.

WARNING

Always disconnect the power supply before installing or performing any maintenance operations.
Make attention of not exceeding the maximum watt indicated on the appliance.
The appliance may not be used in humid or external environments.
The luminaire shall. Under no circumstance, be covered with insulating matting or similar material.
Never cover the appliance while in function.
There must be more or less a distance of 50mm between the lateral space of the hole situated in recessed ceiling and the appliance.

The symbol mains the use of self-protection lamps which don't need of any protection screen.

Capacity of bulb. 1x 20W 12V
Type of lampholder. GU4
Type of bulb.  38°
Appliance in class III.
Adaptable for mounting onto surfaces normally inflammable
Protection class. IP20
Minimum distance from lighted objects. 



D

ACHTUNG: DIE SICHERHEIT DIESES BELEUCHTUNGSKÖRPERS WIRD NUR DURCH DIE KORREKTE ANWENDUNG DER NACHSTEHENDEN ANWEISUNGEN GEWÄHRLEISTET. DIESE ÜSSEN DAHER SORGFÄLTIG AUFBEWAHRT WERDEN.:

WICHTIGE HINWEISE

Bevor irgendwelche Arbeitsgänge ausgeführt werden, muß die Stromversorgung unterbrochen.
Achten Sie darauf, daß die auf dem Beleuchtungskörper angegebene maximale Wattzahl nicht überschritten wird.
Der Beleuchtungskörper darf nicht in feuchten Räumen bzw. im Freien eingesetzt werden.
Das Gerät muß NIE mit Isoliermaterial oder ähnlichen Materialien bedeckt werden.
Den Beleuchtungskörper während dem Betrieb nicht abdecken.
Die Seitenwände der Unterbauöffnung müssen mindestens 50 mm vom Lampenkörper entfernt sein.

Die Geräte dürfen ausschließlich nur mit selbstschützenden Leuchtmitteln benutzt werden, die keine Schutzgläser benötigen

Leistung der Gluebirne. 1x 20W 12V
Anschluss. GU4
Typ der Gluebirne.  38°
Gerät der Klasse III.
Schutzklasse. IP20
Das Gerät eignet sich fuer die Montage auf normal entflammaren Oberflaechen.
Mindestabstand: Zwischen den Glühmitteln und dem 



RU

ВНИМАНИЕ: БЕЗОПАСНОСТЬ ОСВЕТИТЕЛЬНОГО ПРИБОРА ГАРАНТИРОВАНА ТОЛЬКО ПРИ УСЛОВИИ ЕГО ЭКСПЛУАТАЦИИ В СООТВЕТСТВИИ С ПРИВЕДЕННЫМИ НИЖЕ ИНСТРУКЦИЯМИ, КОТОРЫЕ НЕОБХОДИМО СОХРАНИТЬ.

ВНИМАНИЕ:

Перед выполнением любой операции с осветительным прибором отключить напряжение в сети.
Не превышать максимально допустимую мощность, указанную для данного осветительного прибора.
Осветительный прибор не может быть использован во влажных помещениях или на улице.
The luminaire shall. Under no circumstance, be covered with insulating matting or similar material.
Никогда не накрывать осветительный прибор в рабочем режиме.
Боковые поверхности ниши должны находиться на расстоянии 50 мм от корпуса осветительного прибора.

Рекомендуется снабжать осветительный прибор самозащитными лампами, не нуждающимися в защитного экрана

Максимальная мощность лампочки. 1x 20W 12V
Тип цоколя лампочки. GU4
Тип лампочки.  38°
Класс защиты. IP20
Осветительный прибор КЛАССА III.
пригодный для установки на возгораемых поверхностях.
Минимальное расстояние от освещаемых предметов 



F

ATTENTION: LA SECURITE DE CET APPAREIL N'EST GARANTIE QUE SI L'ON RESPECTE LES INSTRUCTIONS SUIVANTES. IL EST, PAR CONSEQUENT, INDISPENSABLE DE LES CONSERVER SOIGNEUSEMENT.

AVERTISSEMENTS

Avant d'effectuer toute opération, débrancher la tension de réseau.
Veiller à ne pas dépasser la limite maximale des watts indiquée sur l'appareil.
Cet appareil ne peut pas être utilisé dans des pièces humides ni à l'extérieur.
L'appareil ne doit absolument pas être recouvert avec matériel isolant ou similaire.
Ne jamais couvrir l'appareil pendant son fonctionnement.
Veiller à respecter une distance minimale de 50 mm entre le corps de l'appareil et les parois latérales du logement d'encastrement.

L'appareil doit être équipé avec ampoules masquées. écran de protection non nécessaire

Puissance ampoule. 1x 20W 12V
Culot. GU4
Type ampoule.  38°
Appareil de classe III.
Classe de protection. IP20
Appareil apte au montage sur surfaces normalement inflammables.
Distance minime des objets eclaires. 



P

ATENÇÃO: A SEGURANÇA DO APARELHO É GARANTIDA SOMENTE SE FOREM RESPEITADAS AS INSTRUÇÕES. PORTANTO, É NECESSÁRIO CONSERVÁ-LAS.

ADVERTÊNCIAS

Antes de fazer qualquer tipo de operação, desligar a corrente eléctrica da rede.
Prestar atenção para não superar o número de watts indicados para o aparelho.
O aparelho não pode ser utilizado em ambientes húmidos ou no exterior.
The luminaire shall. Under no circumstance, be covered with insulating matting or similar material.
Nunca cobrir o aparelho durante o funcionamento.
There must be more or less a distance of 50mm between the lateral space of the ole situated in recessed ceiling and the appliance.

Este símbolo significa o uso de lâmpadas protegidas, as quais não necessitam proteção adicional

Potência máxima da lâmpada. 1x 20W 12V
Tipo de suporte da lâmpada. GU4
Tipo de lâmpada.  38°
Aparelho de CLASSE III.
Apropriado para ser montado em superficies normalmente inflamáveis.
Classe de protecção. IP20
Distância mínima : entre a lâmpada e o objeto 



E

ATENCIÓN: LA SEGURIDAD DEL APARATO ESTÁ GARANTIZADA SÓLO POR UN USO ADECUADO DE LAS SIGUIENTES INSTRUCCIONES; POR CONSIGUIENTE, ES PRECISO CONSERVARLAS.

ADVERTENCIAS

Antes de llevar a cabo cualquier tipo de operación, desconectar la tensión de la red.
Prestar atención a no superar el máximo de los vatios indicados en el aparato.
El aparato no podrá utilizarse en ambientes húmedos ni en exteriores.
El aparato en ninguna circunstancia tiene que estar cubierto con material aislante o parecido.
No cubrir jamás el aparato durante el funcionamiento.
Las paredes laterales del hueco del empotrado tienen que distar por los menos 50 mm del cuerpo del aparato.

El aparato tiene que estar provisto de bombillas autoprotégidas que no necesitan la pantalla de protección.

Potencia máxima de la bombilla. 1x 20W 12V
Casquillo de la bombilla. GU4
Tipo de bombilla.  38°
Aparato CLASE III.
Aparato adecuado para el montaje en superficies normalmente inflamables.
Clase de protección. IP 20
Distancia mínima de los objetos alumbrados. 

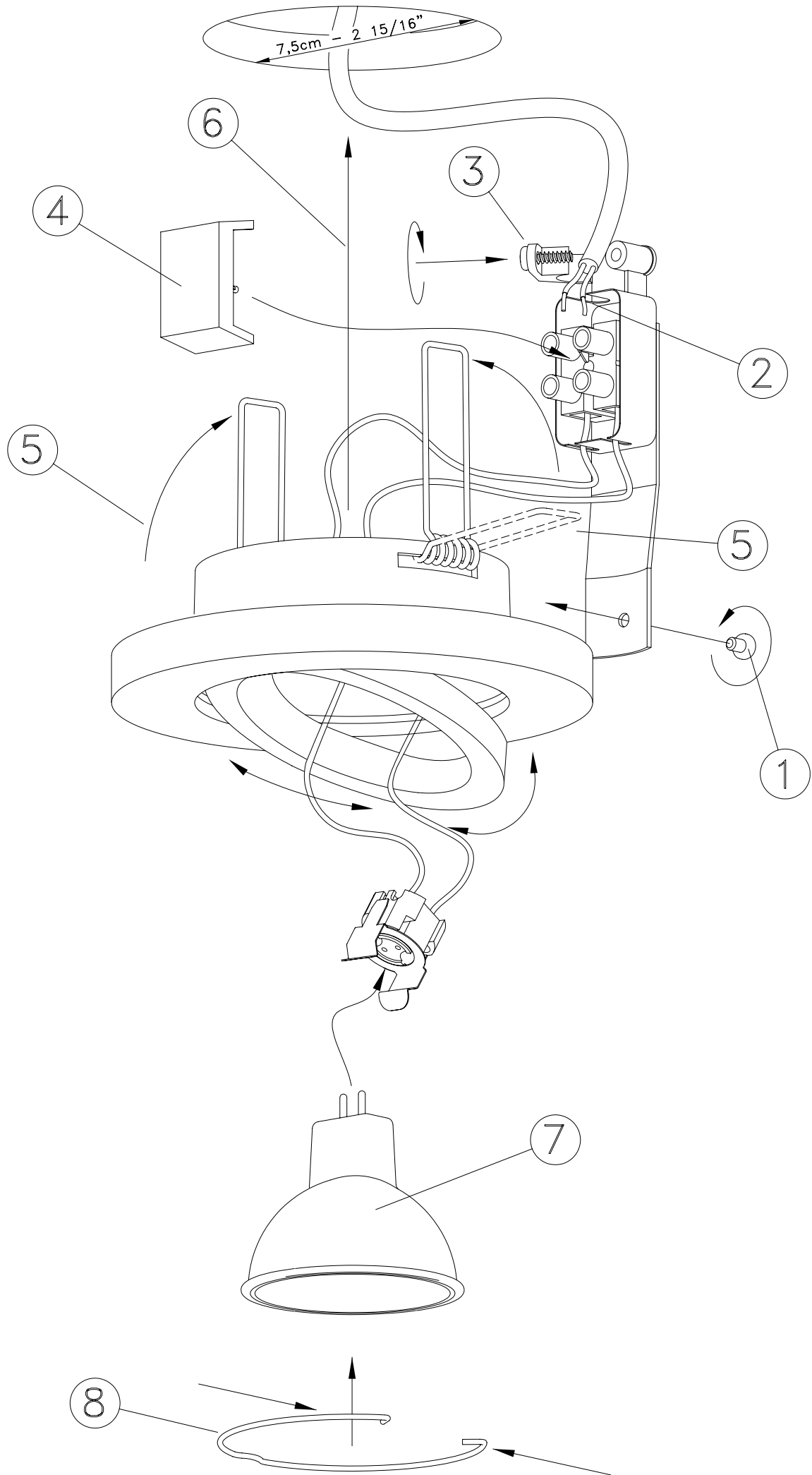

-Procedere al montaggio seguendo le operazioni in ordine numerico progressivo.
-Proceed with assembling following the operations in progressive numerical order.
-Arbeitsgänge in numerischer Ordnung ausführen, um das Gerät zu installieren.
-Il faut procéder a le montage exécutant les opérations par l'ordre numérique progressif.