

Date

Name

Client

Project Name

Quote#

Type/Quantity

SUPERNOVA 125 DIM2

274 95 120 ED2

[Ссылка на сайт](#)

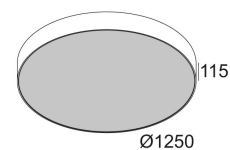
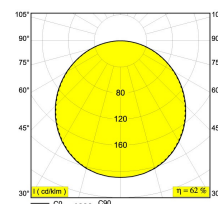

Доступные цвета: ЧЕРНЫЙ (274 95 120 ED2 B)
БЕЛЫЙ (274 95 120 ED2 W)

INCL.PC SBL
DIMMING BY DALI / PUSH BUTTON

G5 // 220-240V / 0|50-60Hz // 5 x 2~MULTI-EVG DIM

4 x T16 21/39W

4 x T16 28/54W

2 x T16 14/24W

Класс: I

Вес: 19 КГ

Уровень защиты: IP20

Минимальное расстояние: нет данных

Опции:
SUSPENSION SET 18 DIM2 3m
CABLE BASE R / S
COVERSET R 62-90-100 / S 62-80-90
SUPERNOVA 125 RECESSED KIT
WIRELESS CONTROL DIM5

Для подробных инструкций по установке обратитесь, пожалуйста, к руководству [274_95_120_ED2_HAND.pdf](#)

SUPERNOVA 125 DIM2
274 95 120 ED2

Совместимость с потолком



Подвесной потолок

Только с помощью

[SUPERNOVA 125 RECESSED KIT](#)



Гипсокартон

Только с помощью

[SUPERNOVA 125 RECESSED KIT](#)

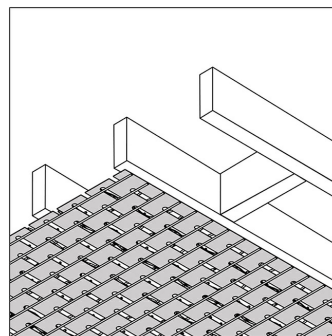

Штукатурка

Только с помощью

[SUPERNOVA 125 RECESSED KIT](#)

SUPERNOVA 125 DIM2
274 95 120 ED2

Ссылки по теме

ПРА, БАЛЛАСТЫ И ТРАНСФОРМАТОРЫ

[Ссылка на сайт](#), [Техническое описание](#)

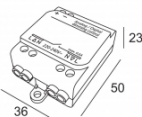

WIRELESS CONTROL DIMS
300 90 004 ED5
220-240V / 50-60Hz

Ссылки по теме

МОНТАЖНЫЕ КОМПЛЕКТЫ ДЛЯ ВСТРАИВАЕМОГО ОБОРУДОВАНИЯ

[Ссылка на сайт](#), [Техническое описание](#)

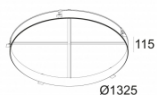

SUPERNOVA 125 RECESSED KIT
274 94 1310

Ссылки по теме

COVERSETS

[Ссылка на сайт](#), [Техническое описание](#)

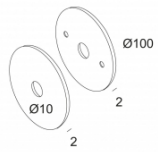

COVERSET R 100
204 00 100

[Ссылка на сайт](#), [Техническое описание](#)

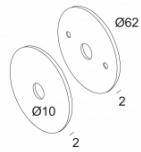

COVERSET R 62
204 00 62

[Ссылка на сайт](#), [Техническое описание](#)

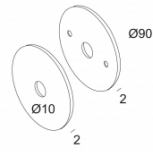

COVERSET R 90
204 00 90

[Ссылка на сайт](#), [Техническое описание](#)

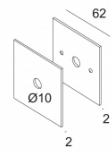

COVERSET S 62
204 62 62

[Ссылка на сайт](#), [Техническое описание](#)

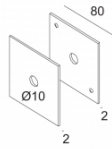

COVERSET S 80
204 80 80

[Ссылка на сайт](#), [Техническое описание](#)

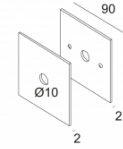

COVERSET S 90
204 90 90

Ссылки по теме

КОМПЛЕКТУЮЩИЕ ДЛЯ ПОДВЕСНЫХ СИСТЕМ

[Ссылка на сайт](#), [Техническое описание](#)

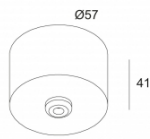

CABLE BASE R
203 99 55

[Ссылка на сайт](#), [Техническое описание](#)



CABLE BASE S
203 99 56

[Ссылка на сайт](#), [Техническое описание](#)

SUSPENSION SET 18 DIM2 3m
328 18 43 ED2

Фото проекта

