

Date

Name

Client

Project Name

Quote#

Type/Quantity

PINTOR 90 TRIMLESS XR19 92742

202 408 20 923

[Ссылка на сайт](#)

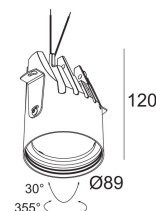
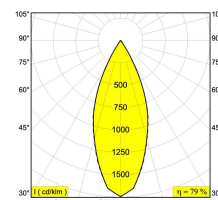

Контурная форма/размер: Ø KIT мм

Глубина встройки: 170 мм

ADJUSTABLE 0°- 30° / 355°

INCL.1 x LED XICATO ARTIST 12-14,4W / CRI>95 / 2700K / max.1225lm

INCL.1 x REFLECTOR WFL-42°

EXCL.DIMMABLE LED POWER SUPPLY 500-600mA-DC

Светодиодная Техника: Источник света: 1225 lm // 14 W // 85 lm/W
Светильник: 974 lm // 17 W // 59 lm/W

Класс: III

Вес: 0.7 КГ

Уровень защиты: IP23/20

Минимальное расстояние: нет данных

Опции: LED POWER SUPPLY 500 / 600mA-DC DIM

Аксессуары: HONEYCOMB 78
SOFTENING LENS 78
GLASS SBL 78

Требования: PINTOR 90 TUBE
MOUNTING KIT PINTOR 90 TRIMLESS
PINTOR 90 FRONTRING

Для подробных инструкций по установке обратитесь, пожалуйста, к руководству [202_408_20_XXX_HAND.pdf](#)

PINTOR 90 TRIMLESS XR19 92742
202 408 20 923

Совместимость с потолком

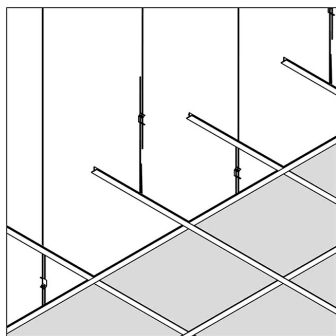

Подвесной потолок

Только с помощью

[MOUNTING KIT PINTOR 90 TRIMLESS](#)

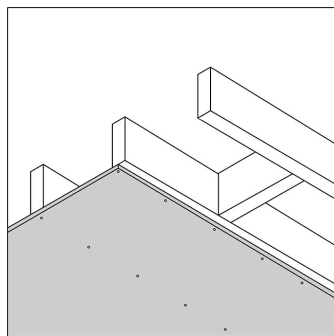

Гипсокартон

Только с помощью

[MOUNTING KIT PINTOR 90 TRIMLESS](#)

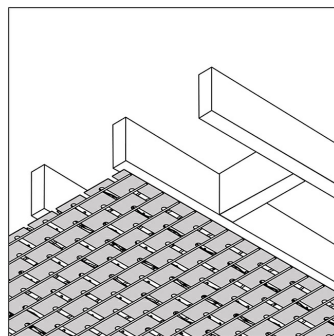

Штукатурка

Только с помощью

[MOUNTING KIT PINTOR 90 TRIMLESS](#)

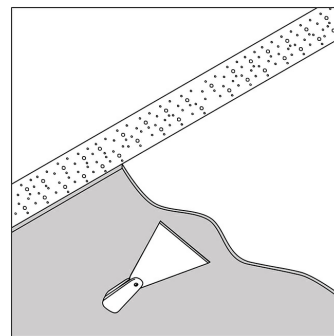

Бетон + штукатурка

Только с помощью

[MOUNTING KIT PINTOR 90 TRIMLESS](#)

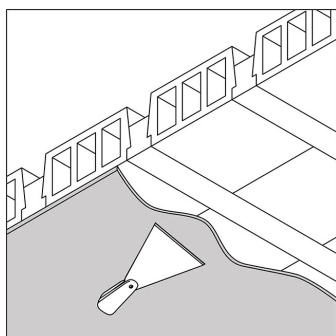

Stalton + штукатурка

Только с помощью

[MOUNTING KIT PINTOR 90 TRIMLESS](#)

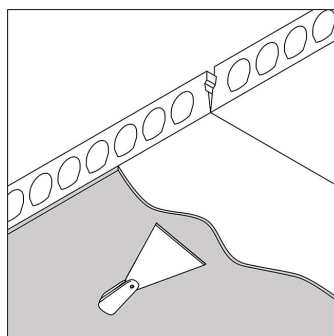

Многopустотная железобетонная плита + штукатурка

Только с помощью

[MOUNTING KIT PINTOR 90 TRIMLESS](#)

[Ссылка на сайт](#) / [Техническое описание](#)

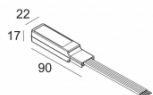

LED POWER CONVERTER 48V-DC to 500 mA-DC / 22W DIM1
300 48 500 ED1

Количество светильников: 1

[Ссылка на сайт](#) / [Техническое описание](#)

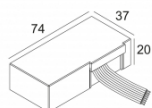

LED POWER CONVERTER 48V-DC to 500 mA-DC / 22W DIM5
300 48 500 ED5

Количество светильников: 1

[Ссылка на сайт](#) / [Техническое описание](#)

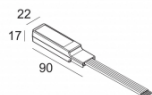

LED POWER CONVERTER 48V-DC to 500 mA-DC / 22W MDL
300 48 500 MDL

Количество светильников: 1

[Ссылка на сайт](#) / [Техническое описание](#)

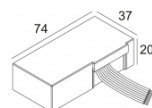

LED POWER CONVERTER 48V-DC to 500 mA-DC / 22W WDL
300 48 500 WDL

Количество светильников: 1

[Ссылка на сайт](#) / [Техническое описание](#)



LED POWER SUPPLY 500mA-DC / 20W DIM8
300 90 121

220-240V / 50-60Hz

Количество светильников: 1

[Ссылка на сайт](#) / [Техническое описание](#)

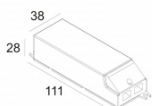

LED POWER SUPPLY 500mA-DC / 21W
300 90 92

110-240V / 0/50-60Hz

Количество светильников: 1(0)

[Ссылка на сайт](#) / [Техническое описание](#)

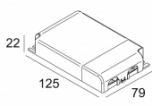

LED POWER SUPPLY MULTI-POWER
300 90 914

110-240V / 50-60Hz

Количество светильников: 2(2) / -

[Ссылка на сайт](#) / [Техническое описание](#)

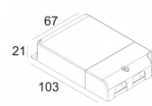

LED POWER SUPPLY MULTI-POWER DIM1
300 90 64

110-240V / 0/50-60Hz

Количество светильников: 1(1) / 1(1)

[Ссылка на сайт](#) / [Техническое описание](#)



LED POWER SUPPLY MULTI-POWER DIM5
300 90 125

110-240V / 50-60Hz

Количество светильников: 1(1) / 1(1)

[Ссылка на сайт](#) / [Техническое описание](#)



LED POWER SUPPLY MULTI-POWER DIM5
300 90 68

110-240V / 50-60Hz

Количество светильников: 1(1) / 1(1)

[Ссылка на сайт](#) / [Техническое описание](#)

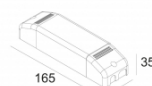

LED POWER SUPPLY MULTI-POWER DIM6
300 90 61

220-240V / 50-60Hz

Количество светильников: 1 / -

[Ссылка на сайт](#) / [Техническое описание](#)

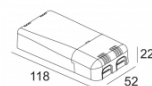

LED POWER SUPPLY MULTI-POWER DIM7
300 90 124

110-240V / 50-60Hz

Количество светильников: 1(1) / -

[Ссылка на сайт](#) / [Техническое описание](#)

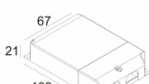

LED POWER SUPPLY MULTI-POWER DIM7
300 90 60

110-240V / 50-60Hz

Количество светильников: 1(1) / -

[Ссылка на сайт](#) / [Техническое описание](#)



LED POWER SUPPLY MULTI-POWER DIM9
300 90 63

110-240V / 0/50-60Hz

Количество светильников: 2(2) / -

[Ссылка на сайт](#) / [Техническое описание](#)



LED POWER SUPPLY MULTI-POWER HV
300 90 135

220-240V / 50-60Hz

Количество светильников: 2->3 / 2->3

[Ссылка на сайт](#) / [Техническое описание](#)

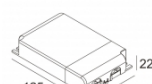

LED POWER SUPPLY MULTI-POWER HV DIM7
300 90 134

110-240V / 50-60Hz

Количество светильников: 3(2) / 3(2)

[Ссылка на сайт](#) / [Техническое описание](#)



LED POWER SUPPLY MULTI-POWER HV DIM9
300 90 69

110-240V / 50-60Hz

Количество светильников: 3(2) / 3(2)

Ссылки по теме

МОНТАЖНЫЕ КОМПЛЕКТЫ

[Ссылка на сайт](#) / [Техническое описание](#)

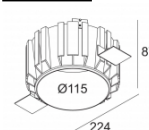

MOUNTING KIT PINTOR 90 TRIMLESS
202 40 115

Ссылки по теме

СВЕТОПРЕЛОМЛЯЮЩИЕ УСТРОЙСТВА

[Ссылка на сайт](#) / [Техническое описание](#)



Ø78

GLASS SBL 78
201 02 05

[Ссылка на сайт](#) / [Техническое описание](#)

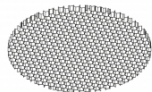

Ø78

HONEYCOMB 78
201 02 01

[Ссылка на сайт](#) / [Техническое описание](#)



Ø78

SOFTENING LENS 78
201 02 04

[Ссылка на сайт](#) / [Техническое описание](#)



Ø86

PINTOR 90 TUBE
414 06 00

Ссылки по теме

ДЕКОРАТИВНЫЕ ДЕТАЛИ

[Ссылка на сайт](#) / [Техническое описание](#)

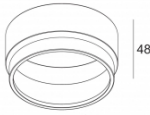

Ø94

PINTOR FRONT RING 90
202 40 90