

Date

Name

Client

Project Name

Quote#

Type/Quantity

**PINTOR 90 TRIMLESS BR 92720**

202 408 21 921

[Ссылка на сайт](#)

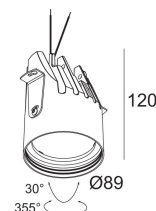
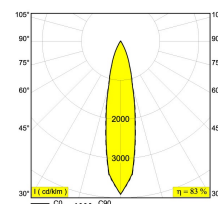

Контурная форма/размер: Ø KIT мм

Глубина встройки: 170 мм

ADJUSTABLE 0°- 30° / 355°

INCL.1 x LED WHITE 16,8-24,3W / CRI>90 / 2700K / max.2653lm

INCL.1 x REFLECTOR FL-20°

EXCL.DIMMABLE LED POWER SUPPLY 500-700mA-DC

Светодиодная Техника: Источник света: 2653 lm // 24 W // 113 lm/W  
Светильник: 2191 lm // 28 W // 78 lm/W

Класс: III

Вес: 0.7 кг

Уровень защиты: IP23/20

Минимальное расстояние: нет данных

Примечания: RECESSED VOLUME @ 700mA : Ø300 x 170 (700mA not to be used in concrete)

Опции: LED POWER SUPPLY 500 / 600 / 700mA-DC DIM

Аксессуары: HONEYCOMB 78  
SOFTENING LENS 78  
GLASS SBL 78

Требования: PINTOR 90 TUBE  
MOUNTING KIT PINTOR 90 TRIMLESS  
PINTOR 90 FRONTRING

Для подробных инструкций по установке обратитесь, пожалуйста, к руководству [202\\_408\\_21\\_XXX\\_HAND.pdf](#)

PINTOR 90 TRIMLESS BR 92720  
202 408 21 921

**Совместимость с потолком**



**Подвесной потолок**

Только с помощью

MOUNTING KIT PINTOR 90  
TRIMLESS



**Гипсокартон**

Только с помощью

MOUNTING KIT PINTOR 90  
TRIMLESS

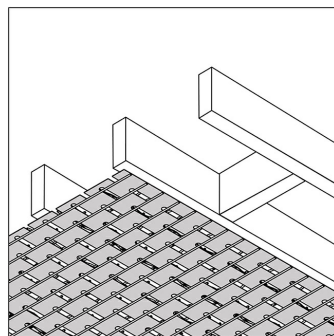

**Штукатурка**

Только с помощью

MOUNTING KIT PINTOR 90  
TRIMLESS

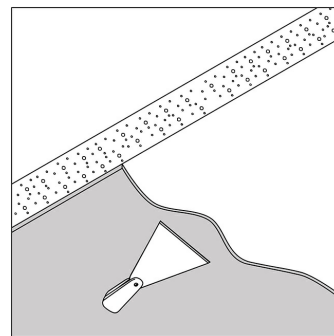

**Бетон + штукатурка**

Только с помощью

MOUNTING KIT PINTOR 90  
TRIMLESS

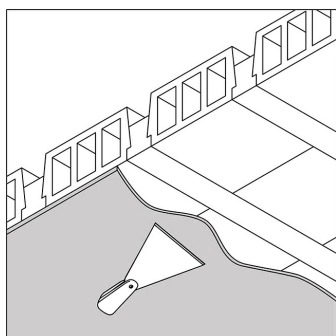

**Stalton + штукатурка**

Только с помощью

MOUNTING KIT PINTOR 90  
TRIMLESS

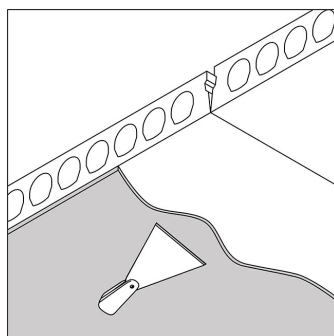

**Многopустотная  
железобетонная плита +  
штукатурка**

Только с помощью

MOUNTING KIT PINTOR 90  
TRIMLESS

[Ссылка на сайт](#) / [Техническое описание](#)

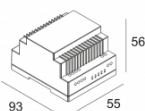

LED POWER CONVERTER 24V-DC TO MULTI CURRENT 48W DIM9  
300 90 67

Количество светильников: - / 1 / -

[Ссылка на сайт](#) / [Техническое описание](#)

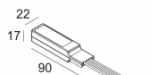

LED POWER CONVERTER 48V-DC to 500 mA-DC / 22W DIM1  
300 48 500 ED1

Количество светильников: 1

[Ссылка на сайт](#) / [Техническое описание](#)

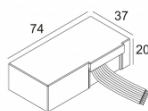

LED POWER CONVERTER 48V-DC to 500 mA-DC / 22W DIM5  
300 48 500 ED5

Количество светильников: 1

[Ссылка на сайт](#) / [Техническое описание](#)

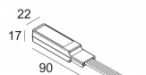

LED POWER CONVERTER 48V-DC to 500 mA-DC / 22W MDL  
300 48 500 MDL

Количество светильников: 1

[Ссылка на сайт](#) / [Техническое описание](#)

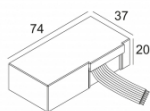

LED POWER CONVERTER 48V-DC to 500 mA-DC / 22W WDL  
300 48 500 WDL

Количество светильников: 1

[Ссылка на сайт](#) / [Техническое описание](#)

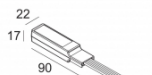

LED POWER CONVERTER 48V-DC to 700 mA-DC / 25W DIM1  
300 48 700 ED1

Количество светильников: 1

[Ссылка на сайт](#) / [Техническое описание](#)

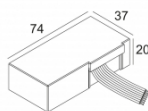

LED POWER CONVERTER 48V-DC to 700 mA-DC / 25W DIM5  
300 48 700 ED5

Количество светильников: 1

[Ссылка на сайт](#) / [Техническое описание](#)

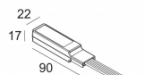

LED POWER CONVERTER 48V-DC to 700 mA-DC / 25W MDL  
300 48 700 MDL

Количество светильников: 1

[Ссылка на сайт](#) / [Техническое описание](#)

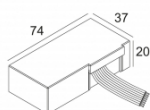

LED POWER CONVERTER 48V-DC to 700 mA-DC / 25W WDL  
300 48 700 WDL

Количество светильников: 1

[Ссылка на сайт](#) / [Техническое описание](#)

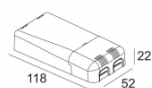

LED POWER SUPPLY 500mA-DC / 20W DIM8  
300 90 121

220-240V / 50-60Hz

Количество светильников: 1

[Ссылка на сайт](#) / [Техническое описание](#)

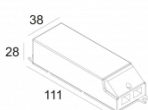

LED POWER SUPPLY 500mA-DC / 21W  
300 90 92

110-240V / 0/50-60Hz

Количество светильников: 1

[Ссылка на сайт](#) / [Техническое описание](#)

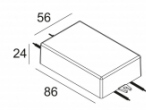

LED POWER SUPPLY 500mA-DC / 22W DIM8  
300 90 510

110-240V / 50-60Hz

Количество светильников: 1(1)

[Ссылка на сайт](#) / [Техническое описание](#)

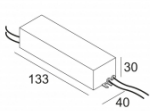

LED POWER SUPPLY 700mA-DC / 36W DIM8  
300 90 123

220-240V / 50-60Hz

Количество светильников: 1

[Ссылка на сайт](#) / [Техническое описание](#)

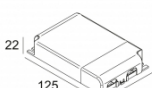

LED POWER SUPPLY MULTI-POWER  
300 90 914

110-240V / 50-60Hz

Количество светильников: 1(1) / 1(1) / - / 1(1) / - / -

[Ссылка на сайт](#) / [Техническое описание](#)

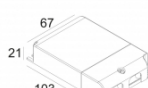

LED POWER SUPPLY MULTI-POWER DIM1  
300 90 64

110-240V / 0/50-60Hz

Количество светильников: 1 / 1 / 1 / 1 / - / -

[Ссылка на сайт](#) / [Техническое описание](#)

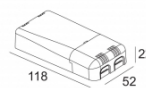

LED POWER SUPPLY MULTI-POWER DIM5  
300 90 125

110-240V / 50-60Hz

Количество светильников: 1 / 0 / 0 / 0 / - / -

[Ссылка на сайт](#) / [Техническое описание](#)

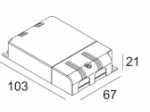

LED POWER SUPPLY MULTI-POWER DIM5  
300 90 68

110-240V / 50-60Hz

Количество светильников: 1 / 1 / 1 / 1 / - / -

[Ссылка на сайт](#) / [Техническое описание](#)

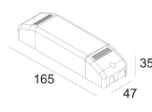

LED POWER SUPPLY MULTI-POWER DIM6  
300 90 61

220-240V / 50-60Hz

Количество светильников: 1 / 1 / - / 1 / - / -

[Ссылка на сайт](#) / [Техническое описание](#)

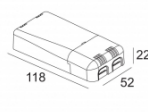

LED POWER SUPPLY MULTI-POWER DIM7  
300 90 124

110-240V / 50-60Hz

Количество светильников: 1 / 0 / - / 0 / - / -

[Ссылка на сайт](#) / [Техническое описание](#)

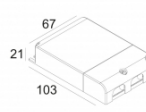

LED POWER SUPPLY MULTI-POWER DIM7  
300 90 60

110-240V / 50-60Hz

Количество светильников: 1 / - / - / 0 / - / -

[Ссылка на сайт](#) / [Техническое описание](#)

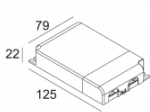

LED POWER SUPPLY MULTI-POWER DIM9  
300 90 63

110-240V / 0/50-60Hz

Количество светильников: 1(1) / 1(1) / - / 1(1) / - / -

[Ссылка на сайт](#) / [Техническое описание](#)

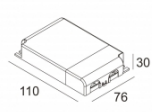

LED POWER SUPPLY MULTI-POWER HV  
300 90 135

220-240V / 50-60Hz

Количество светильников: 2 / 2 / 2 / 2 / - / -

[Ссылка на сайт](#) / [Техническое описание](#)

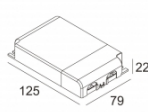

LED POWER SUPPLY MULTI-POWER HV DIM7  
300 90 134

110-240V / 50-60Hz

Количество светильников: 2(2) / 2(1) / 2(1) / 1(1) / - / -

[Ссылка на сайт](#) / [Техническое описание](#)

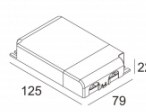

LED POWER SUPPLY MULTI-POWER HV DIM9  
300 90 69

110-240V / 50-60Hz

Количество светильников: 2(2) / 2(1) / 2(1) / 1(1) / - / -

Ссылки по теме

МОНТАЖНЫЕ КОМПЛЕКТЫ

[Ссылка на сайт](#), [Техническое описание](#)

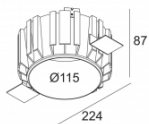

MOUNTING KIT PINTOR 90 TRIMLESS  
202 40 115

Ссылки по теме

**СВЕТОПРЕЛОМЛЯЮЩИЕ УСТРОЙСТВА**

[Ссылка на сайт](#), [Техническое описание](#)



Ø78

GLASS SBL 78  
201 02 05

[Ссылка на сайт](#), [Техническое описание](#)

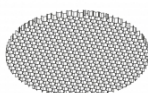

Ø78

HONEYCOMB 78  
201 02 01

[Ссылка на сайт](#), [Техническое описание](#)



Ø78

SOFTENING LENS 78  
201 02 04

[Ссылка на сайт](#), [Техническое описание](#)



Ø86

PINTOR 90 TUBE  
414 06 00

Ссылки по теме

**ДЕКОРАТИВНЫЕ ДЕТАЛИ**

[Ссылка на сайт](#), [Техническое описание](#)



Ø94

PINTOR FRONT RING 90  
202 40 90