

Date

Name

Client

Project Name

Quote#

Type/Quantity

## PINTOR 90 ST XR19 93057 S1

202 406 20 934

[Ссылка на сайт](#)

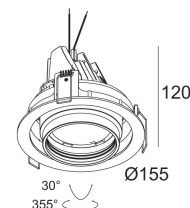
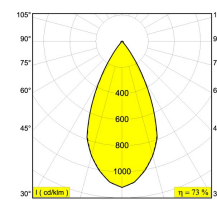

Контурная форма/размер:  146 мм

Глубина встройки: 170 мм

Толщина монтажной поверхности: max.30

Доступные цвета: ЧЕРНЫЙ (202 406 20 934 B)  
БЕЛЫЙ (202 406 20 934 W)

ADJUSTABLE 0°- 30° / 355°

INCL. 1 x LED XICATO ARTIST 12-14,4W / CRI>95 / 3000K / max.1225lm

INCL. 1 x REFLECTOR WFL-57°

EXCL. DIMMABLE LED POWER SUPPLY 500-600mA-DC

Светодиодная Техника: Источник света: 1225 lm // 14 W // 85 lm/W  
Светильник: 893 lm // 17 W // 54 lm/W

Класс: III

Вес: 1 КГ

Уровень защиты: IP23/20

Минимальное расстояние: нет данных

Опции: LED POWER SUPPLY 500 / 600mA-DC DIM

Аксессуары: HONEYCOMB 78  
SOFTENING LENS 78  
GLASS SBL 78

Требования: PINTOR 90 TUBE

Для подробных инструкций по установке обратитесь, пожалуйста, к руководству [202\\_406\\_20\\_XXX\\_HAND.pdf](#)

**PINTOR 90 ST XR19 93057 S1**  
202 406 20 934

**Совместимость с потолком**



**Подвесной потолок**



**Гипсокартон**



**Штукатурка**

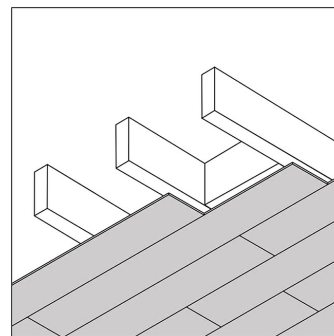



**Дерево**

**PINTOR 90 ST XR19 93057 S1**  
202 406 20 934

Ссылки по теме

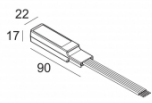
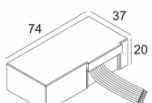
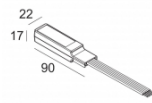
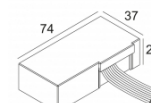
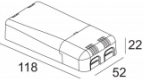
**СВЕТОДИОДНЫЕ ИСТОЧНИКИ ПИТАНИЯ**

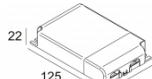
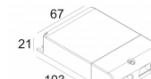
<p><a href="#">Ссылка на сайт</a> / <a href="#">Техническое описание</a></p>  <p>LED POWER CONVERTER 48V-DC to 500 mA-DC / 22W DIM1 300 48 500 ED1 Количество светильников: 1</p>	<p><a href="#">Ссылка на сайт</a> / <a href="#">Техническое описание</a></p>  <p>LED POWER CONVERTER 48V-DC to 500 mA-DC / 22W DIM5 300 48 500 ED5 Количество светильников: 1</p>	<p><a href="#">Ссылка на сайт</a> / <a href="#">Техническое описание</a></p>  <p>LED POWER CONVERTER 48V-DC to 500 mA-DC / 22W MDL 300 48 500 MDL Количество светильников: 1</p>	<p><a href="#">Ссылка на сайт</a> / <a href="#">Техническое описание</a></p>  <p>LED POWER CONVERTER 48V-DC to 500 mA-DC / 22W WDL 300 48 500 WDL Количество светильников: 1</p>
<p><a href="#">Ссылка на сайт</a> / <a href="#">Техническое описание</a></p>  <p>LED POWER SUPPLY 500mA-DC / 20W DIM8 300 90 121 220-240V / 50-60Hz Количество светильников: 1</p>	<p><a href="#">Ссылка на сайт</a> / <a href="#">Техническое описание</a></p>  <p>LED POWER SUPPLY 500mA-DC / 21W 300 90 92 110-240V / 0/50-60Hz Количество светильников: 1(0)</p>	<p><a href="#">Ссылка на сайт</a> / <a href="#">Техническое описание</a></p>  <p>LED POWER SUPPLY MULTI-POWER 300 90 914 110-240V / 50-60Hz Количество светильников: 2(2) / -</p>	<p><a href="#">Ссылка на сайт</a> / <a href="#">Техническое описание</a></p>  <p>LED POWER SUPPLY MULTI-POWER DIM1 300 90 64 110-240V / 0/50-60Hz Количество светильников: 1(1) / 1(1)</p>

[Ссылка на сайт](#) / [Техническое описание](#)

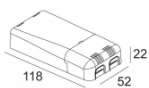

LED POWER SUPPLY MULTI-POWER DIM5  
300 90 125  
110-240V / 50-60Hz  
Количество светильников: 1(1) / 1(1)

[Ссылка на сайт](#) / [Техническое описание](#)

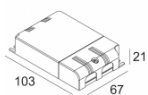

LED POWER SUPPLY MULTI-POWER DIM5  
300 90 68  
110-240V / 50-60Hz  
Количество светильников: 1(1) / 1(1)

[Ссылка на сайт](#) / [Техническое описание](#)

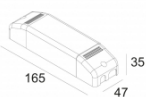

LED POWER SUPPLY MULTI-POWER DIM6  
300 90 61  
220-240V / 50-60Hz  
Количество светильников: 1 / -

[Ссылка на сайт](#) / [Техническое описание](#)

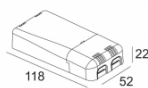

LED POWER SUPPLY MULTI-POWER DIM7  
300 90 124  
110-240V / 50-60Hz  
Количество светильников: 1(1) / -

[Ссылка на сайт](#) / [Техническое описание](#)

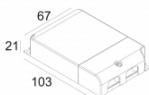

LED POWER SUPPLY MULTI-POWER DIM7  
300 90 60  
110-240V / 50-60Hz  
Количество светильников: 1(1) / -

[Ссылка на сайт](#) / [Техническое описание](#)

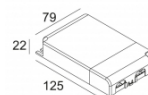

LED POWER SUPPLY MULTI-POWER DIM9  
300 90 63  
110-240V / 0/50-60Hz  
Количество светильников: 2(2) / -

[Ссылка на сайт](#) / [Техническое описание](#)

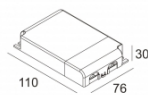

LED POWER SUPPLY MULTI-POWER HV  
300 90 135  
220-240V / 50-60Hz  
Количество светильников: 2->3 / 2->3

[Ссылка на сайт](#) / [Техническое описание](#)

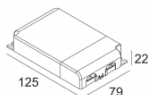

LED POWER SUPPLY MULTI-POWER HV DIM7  
300 90 134  
110-240V / 50-60Hz  
Количество светильников: 3(2) / 3(2)

[Ссылка на сайт](#) / [Техническое описание](#)

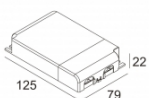

LED POWER SUPPLY MULTI-POWER HV DIM9  
300 90 69  
110-240V / 50-60Hz  
Количество светильников: 3(2) / 3(2)

Ссылки по теме

### СВЕТОПРЕЛОМЛЯЮЩИЕ УСТРОЙСТВА

[Ссылка на сайт](#) / [Техническое описание](#)



Ø78  
GLASS SBL 78  
201 02 05

[Ссылка на сайт](#) / [Техническое описание](#)

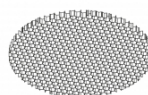

Ø78  
HONEYCOMB 78  
201 02 01

[Ссылка на сайт](#) / [Техническое описание](#)



Ø78  
SOFTENING LENS 78  
201 02 04

[Ссылка на сайт](#) / [Техническое описание](#)



Ø86  
PINTOR 90 TUBE  
414 06 00

PINTOR 90 ST XR19 93057 S1  
202 406 20 934

Фото проекта

