

Date

Name

Client

Project Name

Quote#

Type/Quantity

**PINTOR 63 TRIMLESS XR19 93055**

202 403 13 934

[Ссылка на сайт](#)

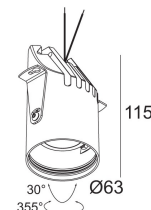
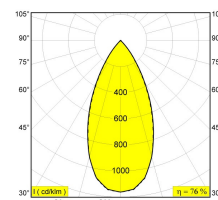

Контурная форма/размер: Ø KIT мм

Глубина встройки: 120 мм

ADJUSTABLE 0°- 30° / 355°

INCL.1 x LED XICATO ARTIST 10,9-13,4W / CRI>95 / 3000K / max.1130lm

INCL.1 x REFLECTOR WFL-55°

EXCL.DIMMABLE LED POWER SUPPLY 500-600mA-DC

Светодиодная Техника: Источник света: 1130 lm // 13 W // 85 lm/W  
Светильник: 856 lm // 15 W // 56 lm/W

Класс: III

Вес: 0.5 кг

Уровень защиты: IP23/20

Минимальное расстояние: нет данных

Опции: LED POWER SUPPLY 500 / 600mA-DC DIM

Аксессуары: HONEYCOMB 50  
LINEAR SPREAD LENS 50  
SPREAD LENS 50  
SOFTENING LENS 50  
GLASS SBL 50

Требования: PINTOR 63 XR TUBE  
MOUNTING KIT PINTOR 63 TRIMLESS  
PINTOR 63 FRONTRING

Для подробных инструкций по установке обратитесь, пожалуйста, к руководству [202\\_403\\_1X\\_XXX\\_HAND.pdf](#)

PINTOR 63 TRIMLESS XR19 93055  
202 403 13 934

### Совместимость с потолком



**Подвесной потолок**

Только с помощью

MOUNTING KIT PINTOR 63  
TRIMLESS



**Гипсокартон**

Только с помощью

MOUNTING KIT PINTOR 63  
TRIMLESS

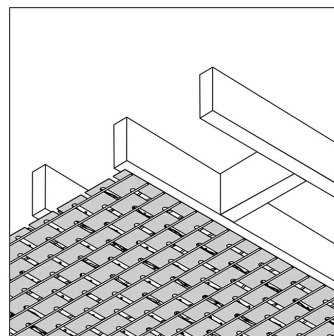

**Штукатурка**

Только с помощью

MOUNTING KIT PINTOR 63  
TRIMLESS

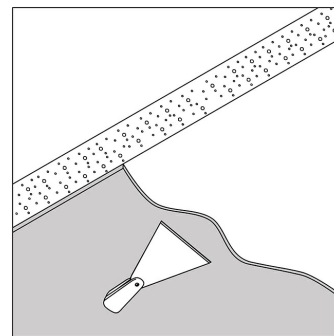

**Бетон + штукатурка**

Только с помощью

MOUNTING KIT PINTOR 63  
TRIMLESS

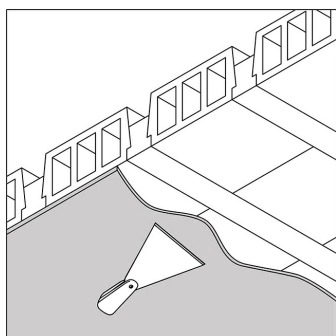

**Stalton + штукатурка**

Только с помощью

MOUNTING KIT PINTOR 63  
TRIMLESS

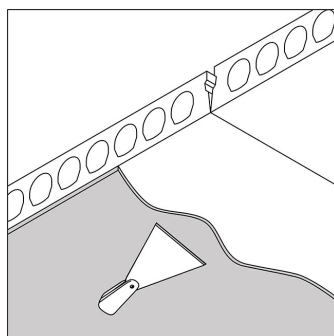

**Многopустотная  
железобетонная плита +  
штукатурка**

Только с помощью

MOUNTING KIT PINTOR 63  
TRIMLESS

[Ссылка на сайт](#) / [Техническое описание](#)

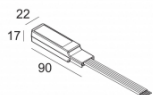

LED POWER CONVERTER 48V-DC to 500 mA-DC / 22W DIM1  
300 48 500 ED1

Количество светильников: 1

[Ссылка на сайт](#) / [Техническое описание](#)

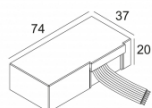

LED POWER CONVERTER 48V-DC to 500 mA-DC / 22W DIM5  
300 48 500 ED5

Количество светильников: 1

[Ссылка на сайт](#) / [Техническое описание](#)

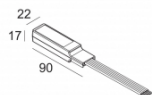

LED POWER CONVERTER 48V-DC to 500 mA-DC / 22W MDL  
300 48 500 MDL

Количество светильников: 1

[Ссылка на сайт](#) / [Техническое описание](#)

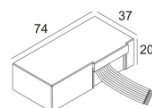

LED POWER CONVERTER 48V-DC to 500 mA-DC / 22W WDL  
300 48 500 WDL

Количество светильников: 1

[Ссылка на сайт](#) / [Техническое описание](#)



LED POWER SUPPLY 500mA-DC / 20W DIM8  
300 90 121

220-240V / 50-60Hz

Количество светильников: 1

[Ссылка на сайт](#) / [Техническое описание](#)

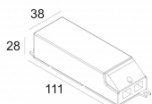

LED POWER SUPPLY 500mA-DC / 21W  
300 90 92

110-240V / 0/50-60Hz

Количество светильников: 1(1)

[Ссылка на сайт](#) / [Техническое описание](#)

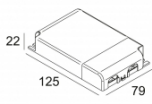

LED POWER SUPPLY MULTI-POWER  
300 90 914

110-240V / 50-60Hz

Количество светильников: 2(2) / -

[Ссылка на сайт](#) / [Техническое описание](#)

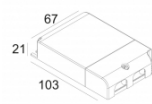

LED POWER SUPPLY MULTI-POWER DIM1  
300 90 64

110-240V / 0/50-60Hz

Количество светильников: 2(1) / 2(1)

[Ссылка на сайт](#) / [Техническое описание](#)



LED POWER SUPPLY MULTI-POWER DIM5  
300 90 125

110-240V / 50-60Hz

Количество светильников: 1(1) / 1(1)

[Ссылка на сайт](#) / [Техническое описание](#)



LED POWER SUPPLY MULTI-POWER DIM5  
300 90 68

110-240V / 50-60Hz

Количество светильников: 1(1) / 1(1)

[Ссылка на сайт](#) / [Техническое описание](#)

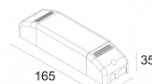

LED POWER SUPPLY MULTI-POWER DIM6  
300 90 61

220-240V / 50-60Hz

Количество светильников: 1 / -

[Ссылка на сайт](#) / [Техническое описание](#)



LED POWER SUPPLY MULTI-POWER DIM7  
300 90 124

110-240V / 50-60Hz

Количество светильников: 1(1) / -

[Ссылка на сайт](#) / [Техническое описание](#)

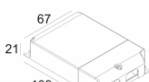

LED POWER SUPPLY MULTI-POWER DIM7  
300 90 60

110-240V / 50-60Hz

Количество светильников: 1(1) / -

[Ссылка на сайт](#) / [Техническое описание](#)

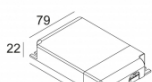

LED POWER SUPPLY MULTI-POWER DIM9  
300 90 63

110-240V / 0/50-60Hz

Количество светильников: 2(2) / -

[Ссылка на сайт](#) / [Техническое описание](#)



LED POWER SUPPLY MULTI-POWER HV  
300 90 135

220-240V / 50-60Hz

Количество светильников: 2->3 / 2->3

[Ссылка на сайт](#) / [Техническое описание](#)



LED POWER SUPPLY MULTI-POWER HV DIM7  
300 90 134

110-240V / 50-60Hz

Количество светильников: 4(3) / 3(2)

[Ссылка на сайт](#) / [Техническое описание](#)

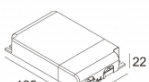

LED POWER SUPPLY MULTI-POWER HV DIM9  
300 90 69

110-240V / 50-60Hz

Количество светильников: 4(3) / 3(2)

Ссылки по теме

### МОНТАЖНЫЕ КОМПЛЕКТЫ

[Ссылка на сайт](#) / [Техническое описание](#)

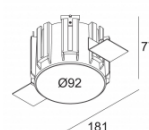

MOUNTING KIT PINTOR 63 TRIMLESS  
202 40 092

Ссылки по теме

### СВЕТОПРЕЛОМЛЯЮЩИЕ УСТРОЙСТВА

[Ссылка на сайт](#), [Техническое описание](#)

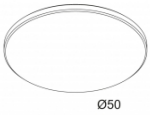

Ø50

GLASS SBL 50  
413 03 05

[Ссылка на сайт](#), [Техническое описание](#)

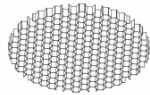

Ø50

HONEYCOMB 50  
413 03 01

[Ссылка на сайт](#), [Техническое описание](#)



Ø50

LINEAR SPREAD LENS 50  
413 03 02

[Ссылка на сайт](#), [Техническое описание](#)

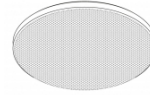

Ø50

SOFTENING LENS 50  
413 03 04

[Ссылка на сайт](#), [Техническое описание](#)

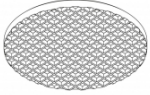

Ø50

SPREAD LENS 50  
413 03 03

[Ссылка на сайт](#), [Техническое описание](#)



Ø60

PINTOR 63 XR TUBE  
414 07 00

Ссылки по теме

### ДЕКОРАТИВНЫЕ ДЕТАЛИ

[Ссылка на сайт](#), [Техническое описание](#)

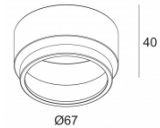

Ø67

PINTOR FRONT RING 63  
202 40 63