

Date

Name

Client

Project Name

Quote#

Type/Quantity

PINTOR 63 TRIMLESS XR09 93016

202 403 13 931

[Ссылка на сайт](#)

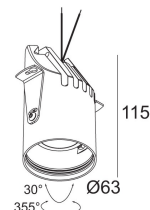
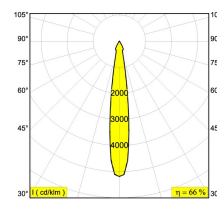

Контурная форма/размер: Ø KIT мм

Глубина встройки: 120 мм

ADJUSTABLE 0°- 30° / 355°
 INCL.1 x LED XICATO ARTIST 10,9-13,4W / CRI>95 / 3000K / max.832lm
 INCL.1 x REFLECTOR SP-16°
 EXCL.DIMMABLE LED POWER SUPPLY 500-600mA-DC

Светодиодная Техника: Источник света: 832 lm // 13 W // 52 lm/W
 Светильник: 552 lm // 15 W // 36 lm/W

Класс: III

Вес: 0.5 кг

Уровень защиты: IP23/20

Минимальное расстояние: нет данных

Опции: LED POWER SUPPLY 500 / 600mA-DC DIM

Аксессуары: HONEYCOMB 50
 LINEAR SPREAD LENS 50
 SPREAD LENS 50
 SOFTENING LENS 50
 GLASS SBL 50

Требования: PINTOR 63 XR TUBE
 MOUNTING KIT PINTOR 63 TRIMLESS
 PINTOR 63 FRONTRING

Для подробных инструкций по установке обратитесь, пожалуйста, к руководству [202_403_1X_XXX_HAND.pdf](#)

PINTOR 63 TRIMLESS XR09 93016
202 403 13 931

Совместимость с потолком



Подвесной потолок

Только с помощью

MOUNTING KIT PINTOR 63
TRIMLESS



Гипсокартон

Только с помощью

MOUNTING KIT PINTOR 63
TRIMLESS

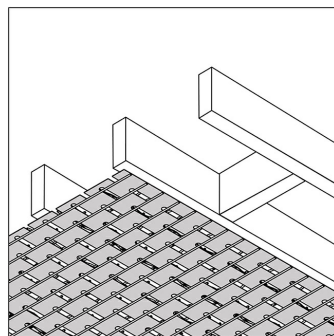

Штукатурка

Только с помощью

MOUNTING KIT PINTOR 63
TRIMLESS

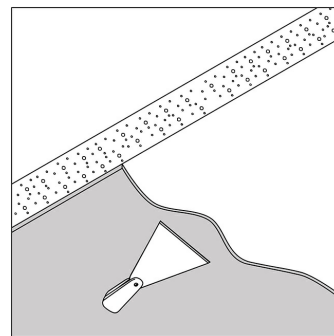

Бетон + штукатурка

Только с помощью

MOUNTING KIT PINTOR 63
TRIMLESS

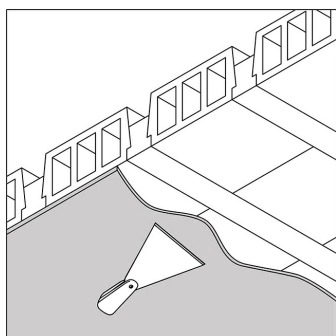

Stalton + штукатурка

Только с помощью

MOUNTING KIT PINTOR 63
TRIMLESS

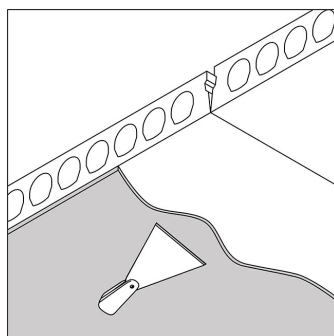

**Многopустотная
железобетонная плита +
штукатурка**

Только с помощью

MOUNTING KIT PINTOR 63
TRIMLESS

[Ссылка на сайт](#) / [Техническое описание](#)

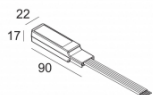

LED POWER CONVERTER 48V-DC to 500 mA-DC / 22W DIM1
300 48 500 ED1

Количество светильников: 1

[Ссылка на сайт](#) / [Техническое описание](#)

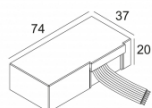

LED POWER CONVERTER 48V-DC to 500 mA-DC / 22W DIM5
300 48 500 ED5

Количество светильников: 1

[Ссылка на сайт](#) / [Техническое описание](#)

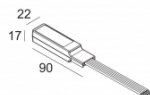

LED POWER CONVERTER 48V-DC to 500 mA-DC / 22W MDL
300 48 500 MDL

Количество светильников: 1

[Ссылка на сайт](#) / [Техническое описание](#)

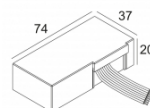

LED POWER CONVERTER 48V-DC to 500 mA-DC / 22W WDL
300 48 500 WDL

Количество светильников: 1

[Ссылка на сайт](#) / [Техническое описание](#)



LED POWER SUPPLY 500mA-DC / 20W DIM8
300 90 121

220-240V / 50-60Hz

Количество светильников: 1

[Ссылка на сайт](#) / [Техническое описание](#)

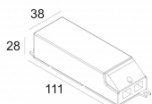

LED POWER SUPPLY 500mA-DC / 21W
300 90 92

110-240V / 0/50-60Hz

Количество светильников: 1(1)

[Ссылка на сайт](#) / [Техническое описание](#)

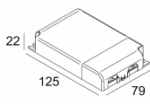

LED POWER SUPPLY MULTI-POWER
300 90 914

110-240V / 50-60Hz

Количество светильников: 2(2) / -

[Ссылка на сайт](#) / [Техническое описание](#)

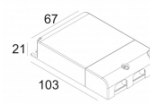

LED POWER SUPPLY MULTI-POWER DIM1
300 90 64

110-240V / 0/50-60Hz

Количество светильников: 2(1) / 2(1)

[Ссылка на сайт](#) / [Техническое описание](#)



LED POWER SUPPLY MULTI-POWER DIM5
300 90 125

110-240V / 50-60Hz

Количество светильников: 1(1) / 1(1)

[Ссылка на сайт](#) / [Техническое описание](#)



LED POWER SUPPLY MULTI-POWER DIM5
300 90 68

110-240V / 50-60Hz

Количество светильников: 2(1) / 1(1)

[Ссылка на сайт](#) / [Техническое описание](#)

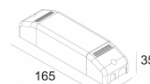

LED POWER SUPPLY MULTI-POWER DIM6
300 90 61

220-240V / 50-60Hz

Количество светильников: 1 / -

[Ссылка на сайт](#) / [Техническое описание](#)



LED POWER SUPPLY MULTI-POWER DIM7
300 90 124

110-240V / 50-60Hz

Количество светильников: 1(1) / -

[Ссылка на сайт](#) / [Техническое описание](#)

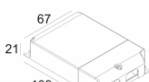

LED POWER SUPPLY MULTI-POWER DIM7
300 90 60

110-240V / 50-60Hz

Количество светильников: 1(1) / -

[Ссылка на сайт](#) / [Техническое описание](#)

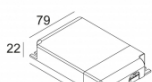

LED POWER SUPPLY MULTI-POWER DIM9
300 90 63

110-240V / 0/50-60Hz

Количество светильников: 3(3) / -

[Ссылка на сайт](#) / [Техническое описание](#)

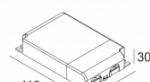

LED POWER SUPPLY MULTI-POWER HV
300 90 135

220-240V / 50-60Hz

Количество светильников: 2->3 / 2->3

[Ссылка на сайт](#) / [Техническое описание](#)

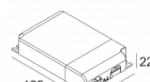

LED POWER SUPPLY MULTI-POWER HV DIM7
300 90 134

110-240V / 50-60Hz

Количество светильников: 4(3) / 3(2)

[Ссылка на сайт](#) / [Техническое описание](#)



LED POWER SUPPLY MULTI-POWER HV DIM9
300 90 69

110-240V / 50-60Hz

Количество светильников: 4(3) / 3(2)

Ссылки по теме

МОНТАЖНЫЕ КОМПЛЕКТЫ

[Ссылка на сайт](#) / [Техническое описание](#)

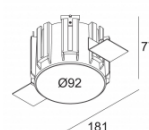

MOUNTING KIT PINTOR 63 TRIMLESS
202 40 092

Ссылки по теме

СВЕТОПРЕЛОМЛЯЮЩИЕ УСТРОЙСТВА

[Ссылка на сайт](#), [Техническое описание](#)

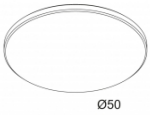

Ø50

GLASS SBL 50
413 03 05

[Ссылка на сайт](#), [Техническое описание](#)

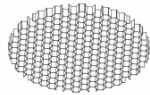

Ø50

HONEYCOMB 50
413 03 01

[Ссылка на сайт](#), [Техническое описание](#)



Ø50

LINEAR SPREAD LENS 50
413 03 02

[Ссылка на сайт](#), [Техническое описание](#)

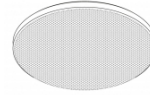

Ø50

SOFTENING LENS 50
413 03 04

[Ссылка на сайт](#), [Техническое описание](#)

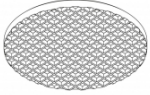

Ø50

SPREAD LENS 50
413 03 03

[Ссылка на сайт](#), [Техническое описание](#)



Ø60

PINTOR 63 XR TUBE
414 07 00

Ссылки по теме

ДЕКОРАТИВНЫЕ ДЕТАЛИ

[Ссылка на сайт](#), [Техническое описание](#)

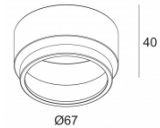

Ø67

PINTOR FRONT RING 63
202 40 63