

Date

Name

Client

Project Name

Quote#

Type/Quantity

PINTOR 63 ST XR09 92716 S1

202 401 13 921

[Ссылка на сайт](#)

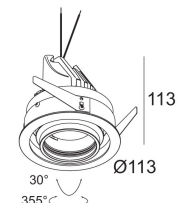
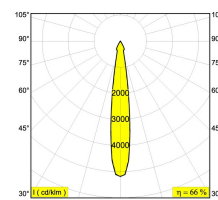

Контурная форма/размер:  105 мм

Глубина встройки: 120 мм

Толщина монтажной поверхности: max.25

Доступные цвета: ЧЕРНЫЙ (202 401 13 921 B)
БЕЛЫЙ (202 401 13 921 W)

ADJUSTABLE 0°- 30° / 355°
INCL.1 x LED XICATO ARTIST 10,9-13,4W / CRI>95 / 2700K / max.832lm
INCL.1 x REFLECTOR SP-16°
EXCL.DIMMABLE LED POWER SUPPLY 500-600mA-DC

Светодиодная Техника: Источник света: 832 lm // 13 W // 52 lm/W
Светильник: 552 lm // 15 W // 36 lm/W

Класс: III

Вес: 0.6 КГ

Уровень защиты: IP23/20

Минимальное расстояние: нет данных

Опции: LED POWER SUPPLY 500 / 600mA-DC DIM
PLASTERKIT 164

Аксессуары: HONEYCOMB 50
LINEAR SPREAD LENS 50
SPREAD LENS 50
SOFTENING LENS 50
GLASS SBL 50

Требования: PINTOR 63 XR TUBE

Для подробных инструкций по установке обратитесь, пожалуйста, к руководству [202_401_1X_XXX_HAND.pdf](#)

PINTOR 63 ST XR09 92716 S1
202 401 13 921

Совместимость с потолком



Подвесной потолок

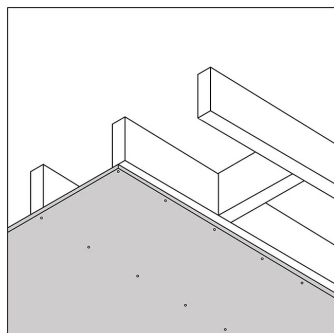

Гипсокартон

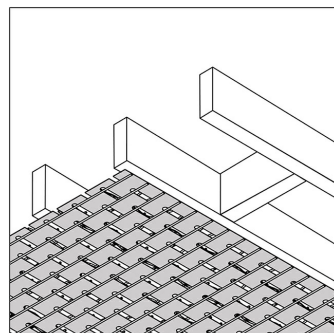

Штукатурка

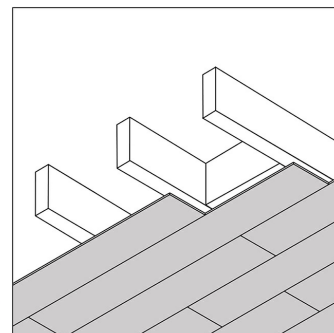

Дерево

Опциональный
PLASTERKIT 164

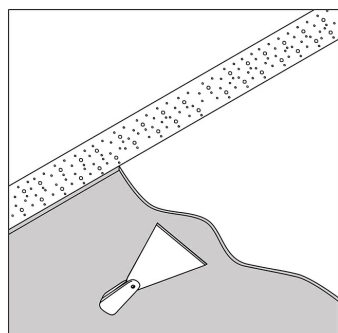

Бетон + штукатурка

Только с помощью

PLASTERKIT 164

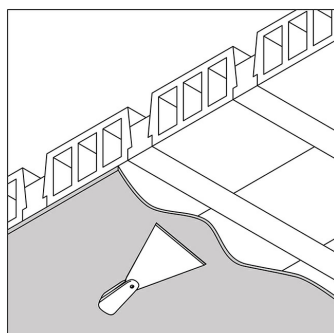

Stalton + штукатурка

Только с помощью

PLASTERKIT 164

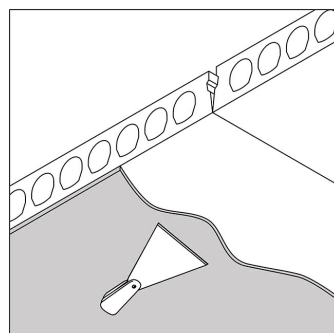

Многopустотная железобетонная плита + штукатурка

Только с помощью

PLASTERKIT 164

PINTOR 63 ST XR09 92716 S1
202 401 13 921

Ссылки по теме
СВЕТОДИОДНЫЕ ИСТОЧНИКИ ПИТАНИЯ

Ссылка на сайт / Техническое описание

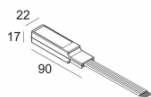

LED POWER CONVERTER 48V-DC to 500 mA-DC / 22W DIM1
300 48 500 ED1

Количество светильников: 1

Ссылка на сайт / Техническое описание

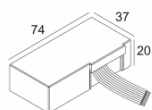

LED POWER CONVERTER 48V-DC to 500 mA-DC / 22W DIM5
300 48 500 ED5

Количество светильников: 1

Ссылка на сайт / Техническое описание

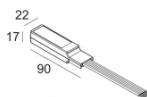

LED POWER CONVERTER 48V-DC to 500 mA-DC / 22W MDL
300 48 500 MDL

Количество светильников: 1

Ссылка на сайт / Техническое описание

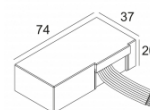

LED POWER CONVERTER 48V-DC to 500 mA-DC / 22W WDL
300 48 500 WDL

Количество светильников: 1

[Ссылка на сайт](#) / [Техническое описание](#)

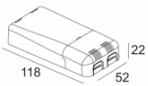

LED POWER SUPPLY 500mA-DC / 20W DIM8
300 90 121
220-240V / 50-60Hz
Количество светильников: 1

[Ссылка на сайт](#) / [Техническое описание](#)

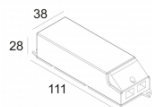

LED POWER SUPPLY 500mA-DC / 21W
300 90 92
110-240V / 0/50-60Hz
Количество светильников: 1(1)

[Ссылка на сайт](#) / [Техническое описание](#)

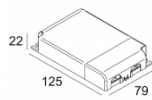

LED POWER SUPPLY MULTI-POWER
300 90 914
110-240V / 50-60Hz
Количество светильников: 2(2) / -

[Ссылка на сайт](#) / [Техническое описание](#)

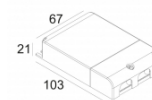

LED POWER SUPPLY MULTI-POWER DIM1
300 90 64
110-240V / 0/50-60Hz
Количество светильников: 2(1) / 2(1)

[Ссылка на сайт](#) / [Техническое описание](#)

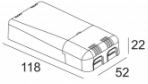

LED POWER SUPPLY MULTI-POWER DIM5
300 90 125
110-240V / 50-60Hz
Количество светильников: 1(1) / 1(1)

[Ссылка на сайт](#) / [Техническое описание](#)

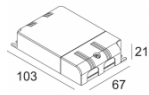

LED POWER SUPPLY MULTI-POWER DIM5
300 90 68
110-240V / 50-60Hz
Количество светильников: 2(1) / 1(1)

[Ссылка на сайт](#) / [Техническое описание](#)

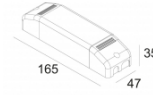

LED POWER SUPPLY MULTI-POWER DIM6
300 90 61
220-240V / 50-60Hz
Количество светильников: 1 / -

[Ссылка на сайт](#) / [Техническое описание](#)

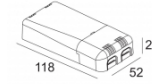

LED POWER SUPPLY MULTI-POWER DIM7
300 90 124
110-240V / 50-60Hz
Количество светильников: 1(1) / -

[Ссылка на сайт](#) / [Техническое описание](#)

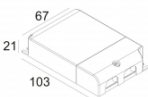

LED POWER SUPPLY MULTI-POWER DIM7
300 90 60
110-240V / 50-60Hz
Количество светильников: 1(1) / -

[Ссылка на сайт](#) / [Техническое описание](#)

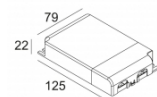

LED POWER SUPPLY MULTI-POWER DIM9
300 90 63
110-240V / 0/50-60Hz
Количество светильников: 3(3) / -

[Ссылка на сайт](#) / [Техническое описание](#)

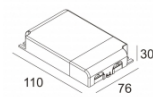

LED POWER SUPPLY MULTI-POWER HV
300 90 135
220-240V / 50-60Hz
Количество светильников: 2->3 / 2->3

[Ссылка на сайт](#) / [Техническое описание](#)

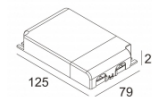

LED POWER SUPPLY MULTI-POWER HV DIM7
300 90 134
110-240V / 50-60Hz
Количество светильников: 4(3) / 3(2)

[Ссылка на сайт](#) / [Техническое описание](#)

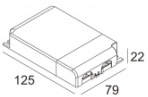

LED POWER SUPPLY MULTI-POWER HV DIM9
300 90 69
110-240V / 50-60Hz
Количество светильников: 4(3) / 3(2)

Ссылки по теме

МОНТАЖНЫЕ РАМКИ ДЛЯ ГИПСОКАРТОНА

[Ссылка на сайт](#) / [Техническое описание](#)

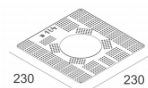

PLASTERKIT 164
207 01 164

Ссылки по теме

СВЕТОПРЕЛОМЛЯЮЩИЕ УСТРОЙСТВА

[Ссылка на сайт](#) / [Техническое описание](#)

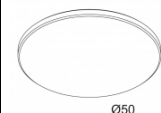

GLASS SBL 50
413 03 05

[Ссылка на сайт](#) / [Техническое описание](#)

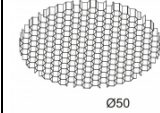

HONEYCOMB 50
413 03 01

[Ссылка на сайт](#) / [Техническое описание](#)

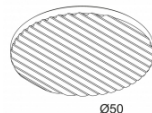

LINEAR SPREAD LENS 50
413 03 02

[Ссылка на сайт](#) / [Техническое описание](#)

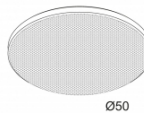

SOFTENING LENS 50
413 03 04

[Ссылка на сайт](#), [Техническое описание](#)

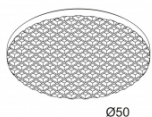

Ø50

SPREAD LENS 50
413 03 03

[Ссылка на сайт](#), [Техническое описание](#)



Ø60

PINTOR 63 XR TUBE
414 07 00

 DELTALIGHT®

Спецификация

PINTOR 63 ST XR09 92716 S1
202 401 13 921

Фото проекта

