

Date

Name

Client

Project Name

Quote#

Type/Quantity

PINTOR 63 ST BR 93018 S1

202 401 811 931

[Ссылка на сайт](#)

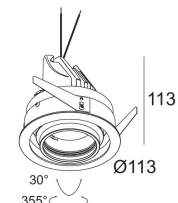
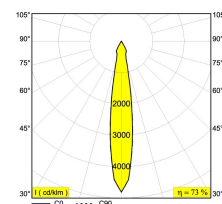

Контурная форма/размер:  105 мм

Глубина встройки: 120 мм

Толщина монтажной поверхности: max.25

Доступные цвета: ЧЕРНЫЙ (202 401 811 931 B)
БЕЛЫЙ (202 401 811 931 W)

ADJUSTABLE 0°- 30° / 355°
INCL.1 x LED WHITE 7,1-15W / CRI>90 / 3000K / max.1446lm
INCL.1 x REFLECTOR SP-18°
EXCL.DIMMABLE LED POWER SUPPLY 350-700mA-DC

Светодиодная Техника: Источник света: 1446 lm // 15 W // 102 lm/W
Светильник: 1050 lm // 17 W // 61 lm/W

Класс: III

Вес: 0.6 КГ

Уровень защиты: IP23/20

Минимальное расстояние: нет данных

Примечания: RECESSED VOLUME @ 700mA : Ø390 x 120

Опции: LED POWER SUPPLY 350 / 500 / 700mA-DC DIM
PLASTERKIT 164

Аксессуары: HONEYCOMB 50
LINEAR SPREAD LENS 50
SPREAD LENS 50
SOFTENING LENS 50
GLASS SBL 50

Требования: SPY TUBE S

Для подробных инструкций по установке обратитесь, пожалуйста, к руководству [202_401_811_XXX_HAND.pdf](#)

PINTOR 63 ST BR 93018 S1
202 401 811 931

Совместимость с потолком

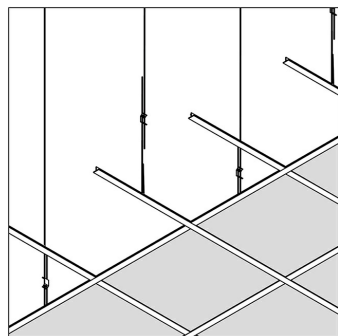

Подвесной потолок

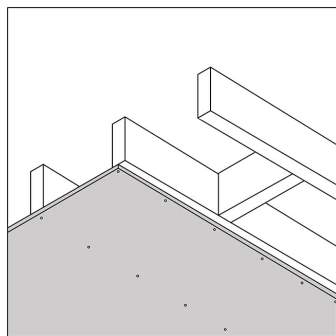

Гипсокартон

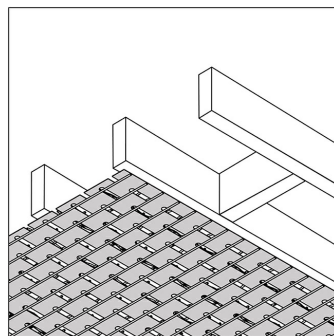

Штукатурка

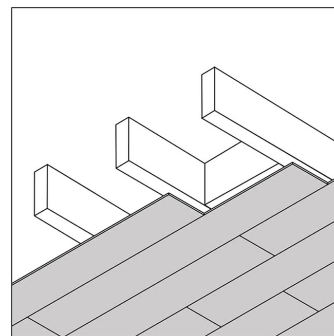

Дерево

Опциональный

PLASTERKIT 164

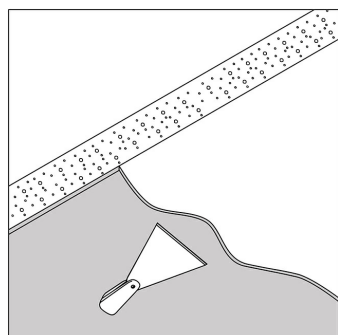

Бетон + штукатурка

Только с помощью

PLASTERKIT 164

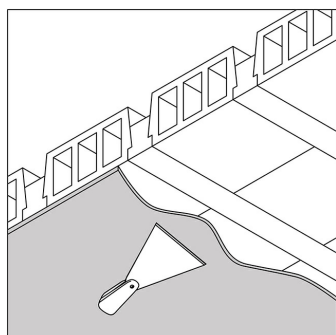

Stalton + штукатурка

Только с помощью

PLASTERKIT 164

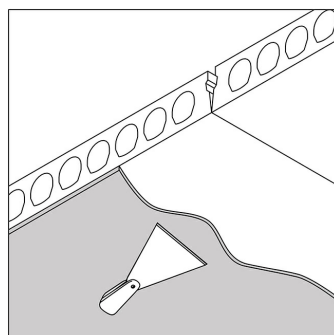

Многopустотная железобетонная плита + штукатурка

Только с помощью

PLASTERKIT 164

PINTOR 63 ST BR 93018 S1
202 401 811 931

Ссылки по теме

СВЕТОДИОДНЫЕ ИСТОЧНИКИ ПИТАНИЯ

Ссылка на сайт / Техническое описание

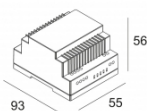

LED POWER CONVERTER 24V-DC TO MULTI CURRENT 48W DIM9
300 90 67

Количество светильников: 2 / - / 2

Ссылка на сайт / Техническое описание

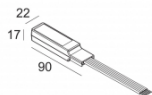

LED POWER CONVERTER 48V-DC to 350 mA-DC / 15W DIM1
300 48 350 ED1

Количество светильников: 1

Ссылка на сайт / Техническое описание

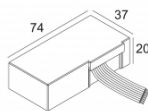

LED POWER CONVERTER 48V-DC to 350 mA-DC / 15W MDL
300 48 350 ED5

Количество светильников: 1

Ссылка на сайт / Техническое описание

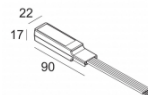

LED POWER CONVERTER 48V-DC to 350 mA-DC / 15W MDL
300 48 350 MDL

Количество светильников: 1

[Ссылка на сайт](#) / [Техническое описание](#)

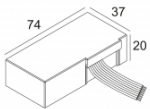

LED POWER CONVERTER 48V-DC to 350 mA-DC / 15W WDL
300 48 350 WDL

Количество светильников: 1

[Ссылка на сайт](#) / [Техническое описание](#)

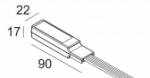

LED POWER CONVERTER 48V-DC to 500 mA-DC / 22W DIM1
300 48 500 ED1

Количество светильников: 1

[Ссылка на сайт](#) / [Техническое описание](#)

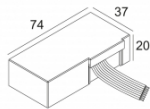

LED POWER CONVERTER 48V-DC to 500 mA-DC / 22W DIM5
300 48 500 ED5

Количество светильников: 1

[Ссылка на сайт](#) / [Техническое описание](#)

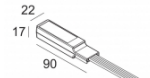

LED POWER CONVERTER 48V-DC to 500 mA-DC / 22W MDL
300 48 500 MDL

Количество светильников: 1

[Ссылка на сайт](#) / [Техническое описание](#)

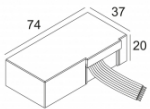

LED POWER CONVERTER 48V-DC to 700 mA-DC / 25W WDL
300 48 700 WDL

Количество светильников: 1

[Ссылка на сайт](#) / [Техническое описание](#)

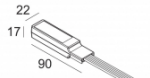

LED POWER CONVERTER 48V-DC to 700 mA-DC / 25W DIM1
300 48 700 ED1

Количество светильников: 1

[Ссылка на сайт](#) / [Техническое описание](#)

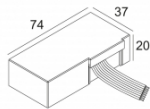

LED POWER CONVERTER 48V-DC to 700 mA-DC / 25W DIM5
300 48 700 ED5

Количество светильников: 1

[Ссылка на сайт](#) / [Техническое описание](#)

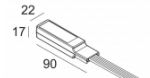

LED POWER CONVERTER 48V-DC to 700 mA-DC / 25W MDL
300 48 700 MDL

Количество светильников: 1

[Ссылка на сайт](#) / [Техническое описание](#)

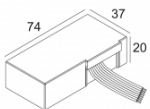

LED POWER CONVERTER 48V-DC to 700 mA-DC / 25W WDL
300 48 700 WDL

Количество светильников: 1

[Ссылка на сайт](#) / [Техническое описание](#)

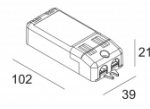

LED POWER SUPPLY 350mA-DC / 10W DIM8
300 90 110

220-240V / 50-60Hz

Количество светильников: 1

[Ссылка на сайт](#) / [Техническое описание](#)

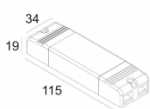

LED POWER SUPPLY 350mA-DC / 15W
300 90 91

110-240V / 50-60Hz

Количество светильников: 2(1)

[Ссылка на сайт](#) / [Техническое описание](#)

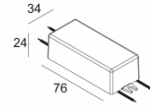

LED POWER SUPPLY 350mA-DC / 16W DIM8
300 90 312

110-240V / 50-60Hz

Количество светильников: 2(2)

[Ссылка на сайт](#) / [Техническое описание](#)

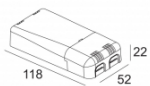

LED POWER SUPPLY 350mA-DC / 18W DIM8
300 90 116

220-240V / 50-60Hz

Количество светильников: 2->2

[Ссылка на сайт](#) / [Техническое описание](#)

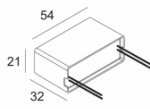

LED POWER SUPPLY 350mA-DC / 8W
300 90 108

110-240V / 0/50-60Hz

Количество светильников: 1(1)

[Ссылка на сайт](#) / [Техническое описание](#)

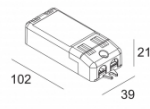

LED POWER SUPPLY 500mA-DC / 11W DIM8
300 90 119

220-240V / 50-60Hz

Количество светильников: 1

[Ссылка на сайт](#) / [Техническое описание](#)

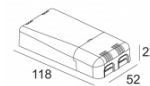

LED POWER SUPPLY 500mA-DC / 20W DIM8
300 90 121

220-240V / 50-60Hz

Количество светильников: 1

[Ссылка на сайт](#) / [Техническое описание](#)

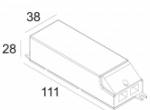

LED POWER SUPPLY 500mA-DC / 21W
300 90 92

110-240V / 0/50-60Hz

Количество светильников: 2(1)

[Ссылка на сайт](#) / [Техническое описание](#)

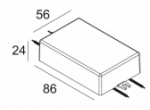

LED POWER SUPPLY 500mA-DC / 22W DIM8
300 90 5120

110-240V / 50-60Hz

Количество светильников: 2->2(2)

[Ссылка на сайт](#) / [Техническое описание](#)

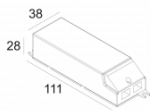

LED POWER SUPPLY 700mA-DC / 17W
300 90 93

110-240V / 0/50-60Hz

Количество светильников: 1

[Ссылка на сайт](#) / [Техническое описание](#)

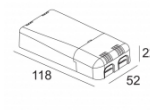

LED POWER SUPPLY 700mA-DC / 20W DIM8
300 90 118

220-240V / 50-60Hz

Количество светильников: 1

[Ссылка на сайт](#) / [Техническое описание](#)

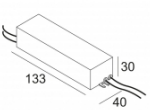

LED POWER SUPPLY 700mA-DC / 36W DIM8
300 90 123

220-240V / 50-60Hz

Количество светильников: 2

[Ссылка на сайт](#) / [Техническое описание](#)

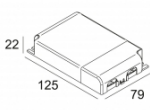

LED POWER SUPPLY MULTI-POWER
300 90 914

110-240V / 50-60Hz

Количество светильников: 3(3) / 3(3) / 3(2)

[Ссылка на сайт](#) / [Техническое описание](#)

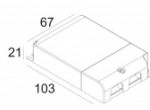

LED POWER SUPPLY MULTI-POWER DIM1
300 90 64

110-240V / 0/50-60Hz

Количество светильников: 2(1) / 2(1) / 1(1)

[Ссылка на сайт](#) / [Техническое описание](#)

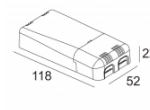

LED POWER SUPPLY MULTI-POWER DIM5
300 90 125

110-240V / 50-60Hz

Количество светильников: 1(1) / 1(1) / 1(1)

[Ссылка на сайт](#) / [Техническое описание](#)

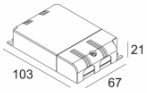

LED POWER SUPPLY MULTI-POWER DIM5
300 90 68
110-240V / 50-60Hz
Количество светильников: 2(1) / 2(1) / 2(1)

[Ссылка на сайт](#) / [Техническое описание](#)

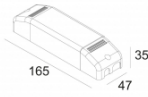

LED POWER SUPPLY MULTI-POWER DIM6
300 90 61
220-240V / 50-60Hz
Количество светильников: 2 / 2 / 1

[Ссылка на сайт](#) / [Техническое описание](#)

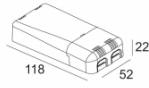

LED POWER SUPPLY MULTI-POWER DIM7
300 90 124
110-240V / 50-60Hz
Количество светильников: 2(2) / 1(1) / 1(1)

[Ссылка на сайт](#) / [Техническое описание](#)

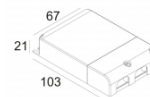

LED POWER SUPPLY MULTI-POWER DIM7
300 90 60
110-240V / 50-60Hz
Количество светильников: 2(2) / 2(1) / 1(1)

[Ссылка на сайт](#) / [Техническое описание](#)

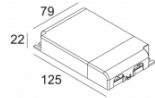

LED POWER SUPPLY MULTI-POWER DIM9
300 90 63
110-240V / 0/50-60Hz
Количество светильников: 3(3) / 3(3) / 3(2)

[Ссылка на сайт](#) / [Техническое описание](#)

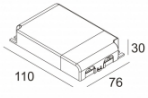

LED POWER SUPPLY MULTI-POWER HV
300 90 135
220-240V / 50-60Hz
Количество светильников: 3->3 / 2->3 / 2->4

[Ссылка на сайт](#) / [Техническое описание](#)

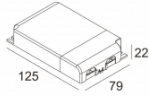

LED POWER SUPPLY MULTI-POWER HV DIM7
300 90 134
110-240V / 50-60Hz
Количество светильников: 5(5) / 4(3) / 3(2)

[Ссылка на сайт](#) / [Техническое описание](#)

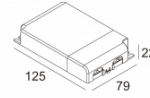

LED POWER SUPPLY MULTI-POWER HV DIM9
300 90 69
110-240V / 50-60Hz
Количество светильников: 5(5) / 4(3) / 3(2)

Ссылки по теме

МОНТАЖНЫЕ РАМКИ ДЛЯ ГИПСОКАРТОНА

[Ссылка на сайт](#) / [Техническое описание](#)



PLASTERKIT 164
207 01 164

Ссылки по теме

СВЕТОПРЕЛОМЛЯЮЩИЕ УСТРОЙСТВА

[Ссылка на сайт](#) / [Техническое описание](#)



GLASS SBL 50
413 03 05

[Ссылка на сайт](#) / [Техническое описание](#)

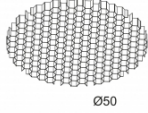

HONEYCOMB 50
413 03 01

[Ссылка на сайт](#) / [Техническое описание](#)

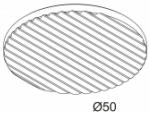

LINEAR SPREAD LENS 50
413 03 02

[Ссылка на сайт](#) / [Техническое описание](#)

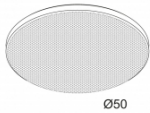

SOFTENING LENS 50
413 03 04

[Ссылка на сайт](#) / [Техническое описание](#)

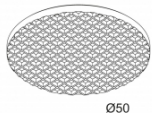

SPREAD LENS 50
413 03 03

[Ссылка на сайт](#) / [Техническое описание](#)



SPY TUBE S
414 02 00

PINTOR 63 ST BR 93016 S1
202 401 811 931

Фото проекта

