

Date

Name

Client

Project Name

Quote#

Type/Quantity

**PINTOR 63 ST BR 92733 S1**

202 401 811 922

[Ссылка на сайт](#)

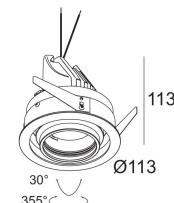
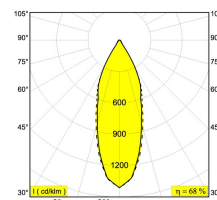

Контурная форма/размер:	⌀ 105 мм
Глубина встройки:	120 мм
Толщина монтажной поверхности:	max.25
Доступные цвета:	ЧЕРНЫЙ (202 401 811 922 B) БЕЛЫЙ (202 401 811 922 W)
ADJUSTABLE 0°- 30° / 355° INCL. 1 x LED WHITE 7,1-15W / CRI>90 / 2700K / max.1388lm INCL. 1 x REFLECTOR FL-33° EXCL. DIMMABLE LED POWER SUPPLY 350-700mA-DC	
Светодиодная Техника:	Источник света: 1388 lm // 15 W // 98 lm/W Светильник: 937 lm // 17 W // 54 lm/W
Класс:	III
Вес:	0.6 КГ
Уровень защиты:	IP23/20
Минимальное расстояние:	нет данных
Примечания:	RECESSED VOLUME @ 700mA : Ø390 x 120
Опции:	LED POWER SUPPLY 350 / 500 / 700mA-DC DIM PLASTERKIT 164
Аксессуары:	HONEYCOMB 50 LINEAR SPREAD LENS 50 SPREAD LENS 50 SOFTENING LENS 50 GLASS SBL 50
Требования:	SPY TUBE S

Для подробных инструкций по установке обратитесь, пожалуйста, к руководству [202\\_401\\_811\\_XXX\\_HAND.pdf](#)

**PINTOR 63 ST BR 92733 S1**  
202 401 811 922

**Совместимость с потолком**

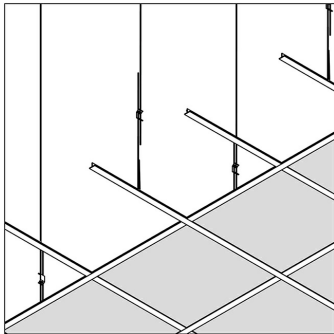

**Подвесной потолок**

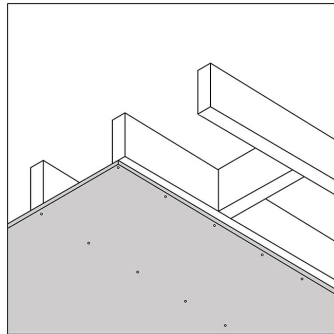

**Гипсокартон**

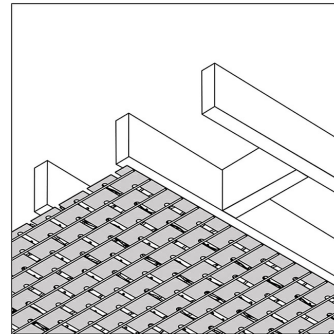

**Штукатурка**

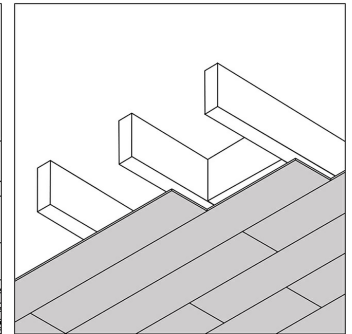

**Дерево**

**Опциональный**  
PLASTERKIT 164

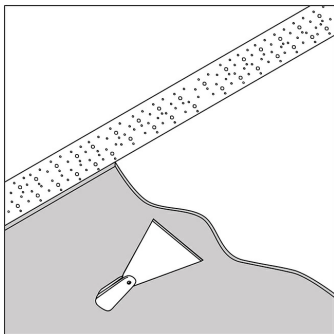

**Бетон + штукатурка**

Только с помощью

PLASTERKIT 164

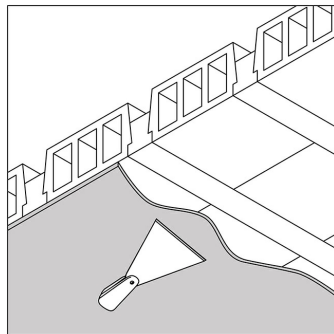

**Stalton + штукатурка**

Только с помощью

PLASTERKIT 164

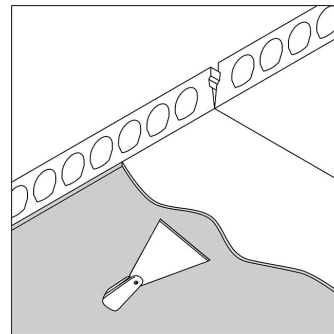

**Многopустотная железобетонная плита + штукатурка**

Только с помощью

PLASTERKIT 164

**PINTOR 63 ST BR 92733 S1**  
202 401 811 922

Ссылки по теме  
**СВЕТОДИОДНЫЕ ИСТОЧНИКИ ПИТАНИЯ**

Ссылка на сайт / Техническое описание

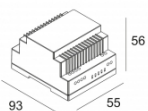

LED POWER CONVERTER 24V-DC TO MULTI CURRENT 48W DIM9  
300 90 67

Количество светильников: 2 / - / 2

Ссылка на сайт / Техническое описание

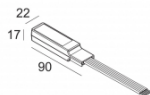

LED POWER CONVERTER 48V-DC to 350 mA-DC / 15W DIM1  
300 48 350 ED1

Количество светильников: 1

Ссылка на сайт / Техническое описание

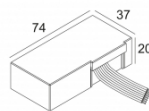

LED POWER CONVERTER 48V-DC to 350 mA-DC / 15W DIM5  
300 48 350 ED5

Количество светильников: 1

Ссылка на сайт / Техническое описание

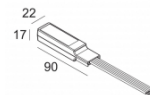

LED POWER CONVERTER 48V-DC to 350 mA-DC / 15W MDL  
300 48 350 MDL

Количество светильников: 1

[Ссылка на сайт](#) / [Техническое описание](#)

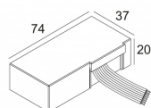

LED POWER CONVERTER 48V-DC to 350 mA-DC / 15W WDL  
300 48 350 WDL

Количество светильников: 1

[Ссылка на сайт](#) / [Техническое описание](#)

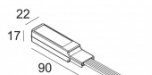

LED POWER CONVERTER 48V-DC to 500 mA-DC / 22W DIM1  
300 48 500 ED1

Количество светильников: 1

[Ссылка на сайт](#) / [Техническое описание](#)

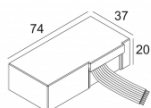

LED POWER CONVERTER 48V-DC to 500 mA-DC / 22W DIM5  
300 48 500 ED5

Количество светильников: 1

[Ссылка на сайт](#) / [Техническое описание](#)

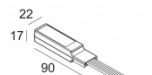

LED POWER CONVERTER 48V-DC to 500 mA-DC / 22W MDL  
300 48 500 MDL

Количество светильников: 1

[Ссылка на сайт](#) / [Техническое описание](#)

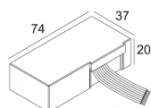

LED POWER CONVERTER 48V-DC to 500 mA-DC / 22W WDL  
300 48 700 WDL

Количество светильников: 1

[Ссылка на сайт](#) / [Техническое описание](#)

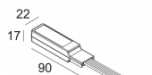

LED POWER CONVERTER 48V-DC to 700 mA-DC / 25W DIM1  
300 48 700 ED1

Количество светильников: 1

[Ссылка на сайт](#) / [Техническое описание](#)

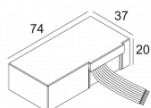

LED POWER CONVERTER 48V-DC to 700 mA-DC / 25W DIM5  
300 48 700 ED5

Количество светильников: 1

[Ссылка на сайт](#) / [Техническое описание](#)

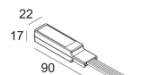

LED POWER CONVERTER 48V-DC to 700 mA-DC / 25W MDL  
300 48 700 MDL

Количество светильников: 1

[Ссылка на сайт](#) / [Техническое описание](#)

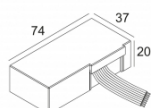

LED POWER CONVERTER 48V-DC to 700 mA-DC / 25W WDL  
300 48 700 WDL

Количество светильников: 1

[Ссылка на сайт](#) / [Техническое описание](#)

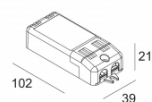

LED POWER SUPPLY 350mA-DC / 10W DIM8  
300 90 110

220-240V / 50-60Hz

Количество светильников: 1

[Ссылка на сайт](#) / [Техническое описание](#)

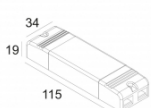

LED POWER SUPPLY 350mA-DC / 15W  
300 90 91

110-240V / 50-60Hz

Количество светильников: 2(1)

[Ссылка на сайт](#) / [Техническое описание](#)

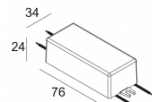

LED POWER SUPPLY 350mA-DC / 16W DIM8  
300 90 312

110-240V / 50-60Hz

Количество светильников: 2(2)

[Ссылка на сайт](#) / [Техническое описание](#)

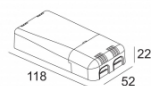

LED POWER SUPPLY 350mA-DC / 18W DIM8  
300 90 116

220-240V / 50-60Hz

Количество светильников: 2->2

[Ссылка на сайт](#) / [Техническое описание](#)

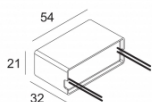

LED POWER SUPPLY 350mA-DC / 8W  
300 90 108

110-240V / 0/50-60Hz

Количество светильников: 1(1)

[Ссылка на сайт](#) / [Техническое описание](#)

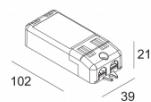

LED POWER SUPPLY 500mA-DC / 11W DIM8  
300 90 119

220-240V / 50-60Hz

Количество светильников: 1

[Ссылка на сайт](#) / [Техническое описание](#)

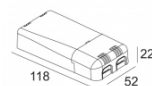

LED POWER SUPPLY 500mA-DC / 20W DIM8  
300 90 121

220-240V / 50-60Hz

Количество светильников: 1

[Ссылка на сайт](#) / [Техническое описание](#)

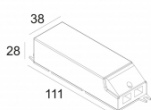

LED POWER SUPPLY 500mA-DC / 21W  
300 90 92

110-240V / 0/50-60Hz

Количество светильников: 2(1)

[Ссылка на сайт](#) / [Техническое описание](#)

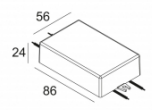

LED POWER SUPPLY 500mA-DC / 22W DIM8  
300 90 5120

110-240V / 50-60Hz

Количество светильников: 2->2(2)

[Ссылка на сайт](#) / [Техническое описание](#)

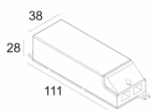

LED POWER SUPPLY 700mA-DC / 17W  
300 90 93

110-240V / 0/50-60Hz

Количество светильников: 1

[Ссылка на сайт](#) / [Техническое описание](#)

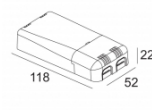

LED POWER SUPPLY 700mA-DC / 20W DIM8  
300 90 118

220-240V / 50-60Hz

Количество светильников: 1

[Ссылка на сайт](#) / [Техническое описание](#)

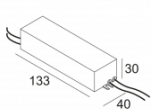

LED POWER SUPPLY 700mA-DC / 36W DIM8  
300 90 123

220-240V / 50-60Hz

Количество светильников: 2

[Ссылка на сайт](#) / [Техническое описание](#)

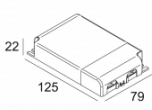

LED POWER SUPPLY MULTI-POWER  
300 90 914

110-240V / 50-60Hz

Количество светильников: 3(3) / 3(3) / 3(2)

[Ссылка на сайт](#) / [Техническое описание](#)

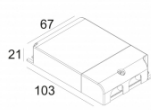

LED POWER SUPPLY MULTI-POWER DIM1  
300 90 64

110-240V / 0/50-60Hz

Количество светильников: 2(1) / 2(1) / 1(1)

[Ссылка на сайт](#) / [Техническое описание](#)

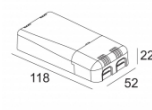

LED POWER SUPPLY MULTI-POWER DIM5  
300 90 125

110-240V / 50-60Hz

Количество светильников: 1(1) / 1(1) / 1(1)

[Ссылка на сайт](#) / [Техническое описание](#)

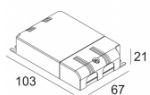

LED POWER SUPPLY MULTI-POWER DIM5  
300 90 68  
110-240V / 50-60Hz  
Количество светильников: 2(1) / 2(1) / 2(1)

[Ссылка на сайт](#) / [Техническое описание](#)

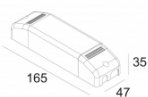

LED POWER SUPPLY MULTI-POWER DIM6  
300 90 61  
220-240V / 50-60Hz  
Количество светильников: 2 / 2 / 1

[Ссылка на сайт](#) / [Техническое описание](#)

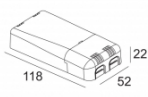

LED POWER SUPPLY MULTI-POWER DIM7  
300 90 124  
110-240V / 50-60Hz  
Количество светильников: 2(2) / 1(1) / 1(1)

[Ссылка на сайт](#) / [Техническое описание](#)

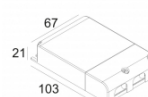

LED POWER SUPPLY MULTI-POWER DIM7  
300 90 60  
110-240V / 50-60Hz  
Количество светильников: 2(2) / 2(1) / 1(1)

[Ссылка на сайт](#) / [Техническое описание](#)

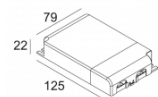

LED POWER SUPPLY MULTI-POWER DIM9  
300 90 63  
110-240V / 0/50-60Hz  
Количество светильников: 3(3) / 3(3) / 3(2)

[Ссылка на сайт](#) / [Техническое описание](#)

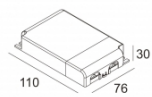

LED POWER SUPPLY MULTI-POWER HV  
300 90 135  
220-240V / 50-60Hz  
Количество светильников: 3->3 / 2->3 / 2->4

[Ссылка на сайт](#) / [Техническое описание](#)

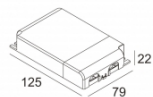

LED POWER SUPPLY MULTI-POWER HV DIM7  
300 90 134  
110-240V / 50-60Hz  
Количество светильников: 5(5) / 4(3) / 3(2)

[Ссылка на сайт](#) / [Техническое описание](#)

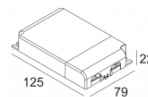

LED POWER SUPPLY MULTI-POWER HV DIM9  
300 90 69  
110-240V / 50-60Hz  
Количество светильников: 5(5) / 4(3) / 3(2)

Ссылки по теме

### МОНТАЖНЫЕ РАМКИ ДЛЯ ГИПСОКАРТОНА

[Ссылка на сайт](#) / [Техническое описание](#)

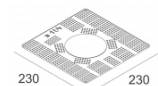

PLASTERKIT 164  
207 01 164

Ссылки по теме

### СВЕТОПРЕЛОМЛЯЮЩИЕ УСТРОЙСТВА

[Ссылка на сайт](#) / [Техническое описание](#)

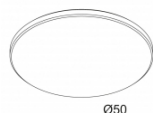

GLASS SBL 50  
413 03 05

[Ссылка на сайт](#) / [Техническое описание](#)

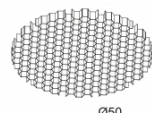

HONEYCOMB 50  
413 03 01

[Ссылка на сайт](#) / [Техническое описание](#)

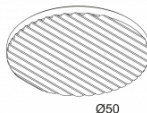

LINEAR SPREAD LENS 50  
413 03 02

[Ссылка на сайт](#) / [Техническое описание](#)

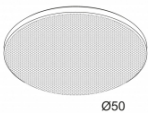

SOFTENING LENS 50  
413 03 04

[Ссылка на сайт](#) / [Техническое описание](#)

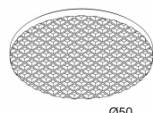

SPREAD LENS 50  
413 03 03

[Ссылка на сайт](#) / [Техническое описание](#)



SPY TUBE S  
414 02 00

PINTOR 63 ST BR 92733 S1  
202 401 811 922

Фото проекта

