

Date

Name

Client

Project Name

Quote#

Type/Quantity

MINIGRID IN ZB 1 93018

202 70 811 931

[Ссылка на сайт](#)

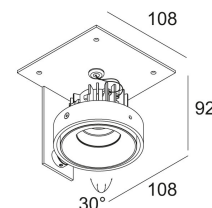
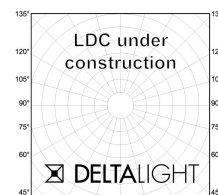

Контурная форма/размер:  109 x 109 мм

Глубина встройки: 113 мм

Доступные цвета: АЛЮМ. СЕРЫЙ (202 70 811 931 A)
БЕЛЫЙ (202 70 811 931 W)

ADJUSTABLE 0°- 30°

INCL. 1 x LED WHITE 7, 1-10,4W / CRI>90 / 3000K / max.1075lm

INCL. 1 x REFLECTOR SP-18°

EXCL. LED POWER SUPPLY 350-500mA-DC

ON REQUEST : CRI > 95

Светодиодная Техника: Источник света: 1075 lm // 10 W // 110 lm/W
Светильник: 12 W

Класс: III

Вес: 0.5 КГ

Уровень защиты: IP23/20

Минимальное расстояние: нет данных

Опции: MINIGRID IN ZB 1 BOX L
LED POWER SUPPLY 350 / 500mA-DC DIM

Для подробных инструкций по установке обратитесь, пожалуйста, к руководству [202_70_811_XXX_HAND.pdf](#)

MINIGRID IN ZB 1 93018
202 70 811 931

Совместимость с потолком

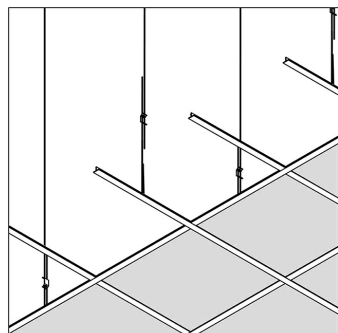

Подвесной потолок

Только с помощью

MINIGRID IN ZB 1 BOX L

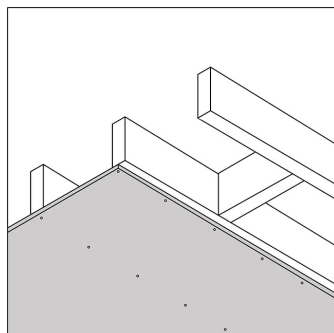

Гипсокартон

Только с помощью

MINIGRID IN ZB 1 BOX L

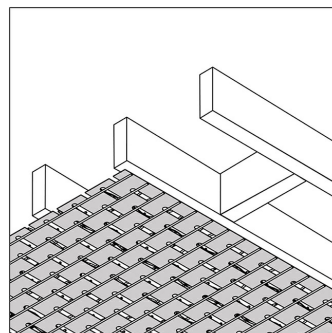

Штукатурка

Только с помощью

MINIGRID IN ZB 1 BOX L

MINIGRID IN ZB 1 93018
202 70 811 931

Ссылки по теме

СВЕТОДИОДНЫЕ ИСТОЧНИКИ ПИТАНИЯ

Ссылка на сайт / Техническое описание

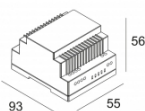

LED POWER CONVERTER 24V-DC TO MULTI CURRENT 48W DIM9
300 90 67

Количество светильников: 2 / - / -

Ссылка на сайт / Техническое описание

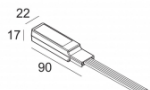

LED POWER CONVERTER 48V-DC to 350 mA-DC / 15W DIM1
300 48 350 ED1

Количество светильников: 1

Ссылка на сайт / Техническое описание

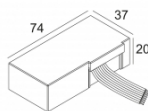

LED POWER CONVERTER 48V-DC to 350 mA-DC / 15W DIM5
300 48 350 ED5

Количество светильников: 1

Ссылка на сайт / Техническое описание

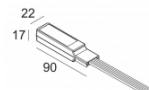

LED POWER CONVERTER 48V-DC to 350 mA-DC / 15W MDL
300 48 350 MDL

Количество светильников: 1

Ссылка на сайт / Техническое описание

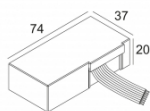

LED POWER CONVERTER 48V-DC to 350 mA-DC / 15W WDL
300 48 350 WDL

Количество светильников: 1

Ссылка на сайт / Техническое описание

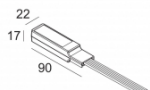

LED POWER CONVERTER 48V-DC to 500 mA-DC / 22W DIM1
300 48 500 ED1

Количество светильников: 1

Ссылка на сайт / Техническое описание

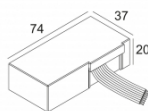

LED POWER CONVERTER 48V-DC to 500 mA-DC / 22W DIM5
300 48 500 ED5

Количество светильников: 1

Ссылка на сайт / Техническое описание

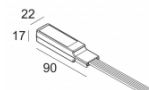

LED POWER CONVERTER 48V-DC to 500 mA-DC / 22W MDL
300 48 500 MDL

Количество светильников: 1

[Ссылка на сайт](#) / [Техническое описание](#)

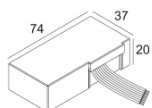

LED POWER CONVERTER 48V-DC to 500 mA-DC / 22W WDL
300 48 500 WDL

Количество светильников: 1

[Ссылка на сайт](#) / [Техническое описание](#)

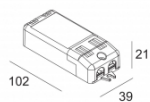

LED POWER SUPPLY 350mA-DC / 10W DIM8
300 90 110

220-240V / 50-60Hz

Количество светильников: 1

[Ссылка на сайт](#) / [Техническое описание](#)

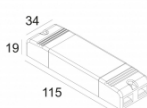

LED POWER SUPPLY 350mA-DC / 15W
300 90 91

110-240V / 50-60Hz

Количество светильников: 2(1)

[Ссылка на сайт](#) / [Техническое описание](#)

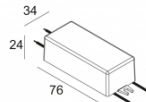

LED POWER SUPPLY 350mA-DC / 16W DIM8
300 90 312

110-240V / 50-60Hz

Количество светильников: 2(2)

[Ссылка на сайт](#) / [Техническое описание](#)

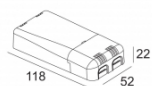

LED POWER SUPPLY 350mA-DC / 18W DIM8
300 90 116

220-240V / 50-60Hz

Количество светильников: 2->2

[Ссылка на сайт](#) / [Техническое описание](#)

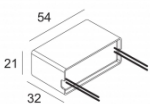

LED POWER SUPPLY 350mA-DC / 8W
300 90 108

110-240V / 0|50-60Hz

Количество светильников: 1(1)

[Ссылка на сайт](#) / [Техническое описание](#)

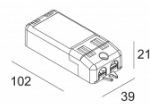

LED POWER SUPPLY 500mA-DC / 11W DIM8
300 90 119

220-240V / 50-60Hz

Количество светильников: 1

[Ссылка на сайт](#) / [Техническое описание](#)

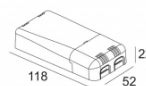

LED POWER SUPPLY 500mA-DC / 20W DIM8
300 90 121

220-240V / 50-60Hz

Количество светильников: 1

[Ссылка на сайт](#) / [Техническое описание](#)

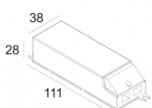

LED POWER SUPPLY 500mA-DC / 21W
300 90 92

110-240V / 0|50-60Hz

Количество светильников: 2(1)

[Ссылка на сайт](#) / [Техническое описание](#)

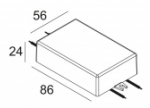

LED POWER SUPPLY 500mA-DC / 22W DIM8
300 90 5120

110-240V / 50-60Hz

Количество светильников: 2->2(2)

[Ссылка на сайт](#) / [Техническое описание](#)

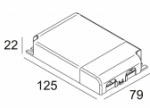

LED POWER SUPPLY MULTI-POWER
300 90 914

110-240V / 50-60Hz

Количество светильников: 3(3) / 3(3) / -

[Ссылка на сайт](#) / [Техническое описание](#)

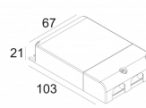

LED POWER SUPPLY MULTI-POWER DIM1
300 90 64

110-240V / 0|50-60Hz

Количество светильников: 2(1) / 2(1) / -

[Ссылка на сайт](#) / [Техническое описание](#)

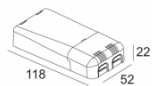

LED POWER SUPPLY MULTI-POWER DIM5
300 90 125

110-240V / 50-60Hz

Количество светильников: 1(1) / 1(1) / -

[Ссылка на сайт](#) / [Техническое описание](#)



LED POWER SUPPLY MULTI-POWER DIM5
300 90 68

110-240V / 50-60Hz

Количество светильников: 2(1) / 2(1) / -

[Ссылка на сайт](#) / [Техническое описание](#)

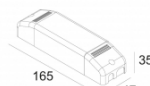

LED POWER SUPPLY MULTI-POWER DIM6
300 90 61

220-240V / 50-60Hz

Количество светильников: 2 / 2 / -

[Ссылка на сайт](#) / [Техническое описание](#)

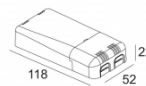

LED POWER SUPPLY MULTI-POWER DIM7
300 90 124

110-240V / 50-60Hz

Количество светильников: 2(2) / 1(1) / -

[Ссылка на сайт](#) / [Техническое описание](#)

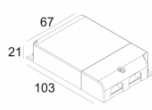

LED POWER SUPPLY MULTI-POWER DIM7
300 90 60

110-240V / 50-60Hz

Количество светильников: 2(2) / 2(1) / -

[Ссылка на сайт](#) / [Техническое описание](#)

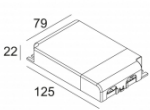

LED POWER SUPPLY MULTI-POWER DIM9
300 90 63

110-240V / 0|50-60Hz

Количество светильников: 3(3) / 3(3) / -

[Ссылка на сайт](#) / [Техническое описание](#)

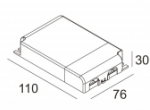

LED POWER SUPPLY MULTI-POWER HV
300 90 135

220-240V / 50-60Hz

Количество светильников: 3->3 / 2->3 / -

[Ссылка на сайт](#) / [Техническое описание](#)

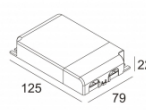

LED POWER SUPPLY MULTI-POWER HV DIM7
300 90 134

110-240V / 50-60Hz

Количество светильников: 5(5) / 4(3) / -

[Ссылка на сайт](#) / [Техническое описание](#)

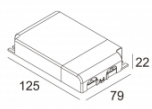

LED POWER SUPPLY MULTI-POWER HV DIM9
300 90 69

110-240V / 50-60Hz

Количество светильников: 5(5) / 4(3) / -

Ссылки по теме

МОНТАЖНЫЕ РАМКИ ДЛЯ БЕСКОРПУСНЫХ СВЕТИЛЬНИКОВ

[Ссылка на сайт](#), [Техническое описание](#)

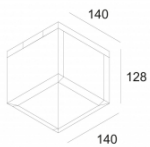

MINGRID IN ZB 1 BOX L
202 70 98 01

 DELTALIGHT®

Спецификация

MINGRID IN ZB 1 93018
202 70 811 931

Фото проекта

