

Date

Name

Client

Project Name

Quote#

Type/Quantity

iMAX BR8 92729

401 01 811 922

[Ссылка на сайт](#)

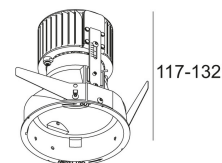

Контурная форма/размер: 98 мм

Глубина встройки: 145 мм

Толщина монтажной поверхности: max.25

NONADJUSTABLE

INCL.1 x LED WHITE 7,1-10,4W / CRI>90 / 2700K / max.1032lm

INCL.1 x REFLECTOR FL-29°

EXCL.I.LED POWER SUPPLY 350-500mA-DC

ON REQUEST : CRI > 95

Светодиодная Техника: Источник света: 1032 lm // 10 W // 105 lm/W
Светильник: 12 W

Класс: III

Вес: 0.4 КГ

Уровень защиты: IP20 or IP54

Минимальное расстояние: нет данных

Примечания: Front cover to be ordered separately !
[Look at our iMAX configurator](#)

Опции: MOUNTING SET S2
LED POWER SUPPLY 350 / 500mA-DC DIM

Аксессуары: iMAX ACCESSOIRES

Требования: iMAX COVER
MOUNTING KIT FLUSH ROUND iMAX

Для подробных инструкций по установке обратитесь, пожалуйста, к руководству [401_01_811_XXX_HAND.pdf](#)

iMAX BR8 92729

401 01 811 922

Совместимость с потолком

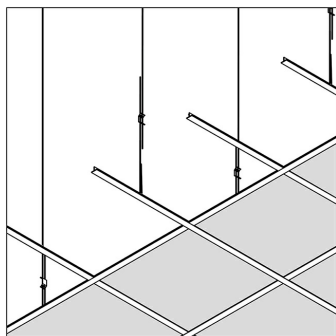

Подвесной потолок

Оptionальный

[MOUNTING KIT FLUSH ROUND iMAX](#)

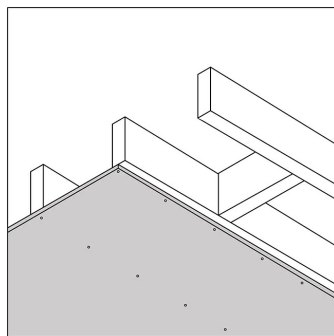

Гипсокартон

Оptionальный

[MOUNTING KIT FLUSH ROUND iMAX](#)

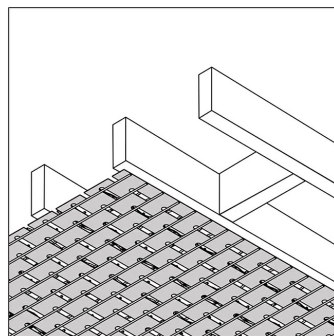

Штукатурка

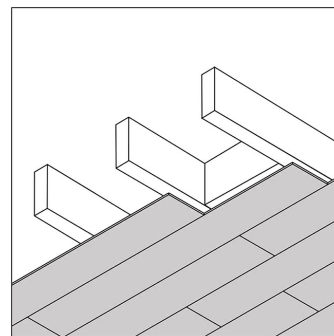

Дерево

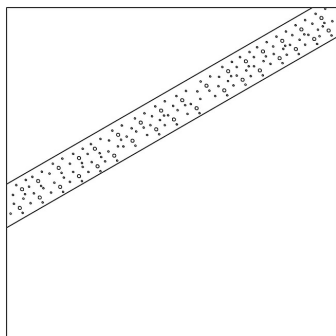

Бетон

Только с помощью

[MOUNTING SET S2](#)

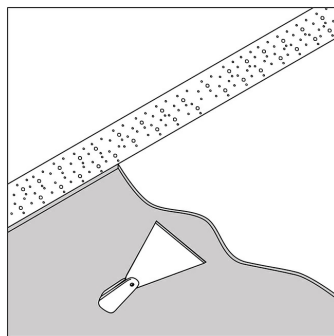

Бетон + штукатурка

Только с помощью

[MOUNTING SET S2](#)

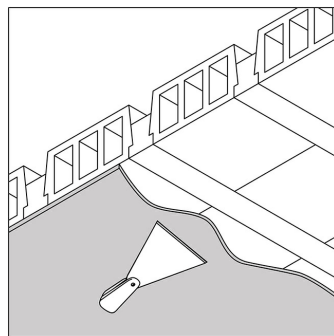

Stalton + штукатурка

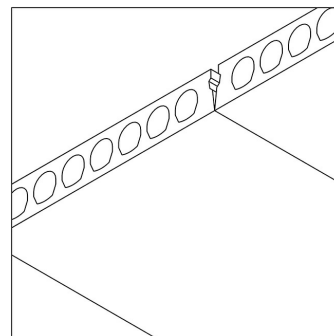

Многopустотная железобетонная плита

Только с помощью

[MOUNTING SET S2](#)

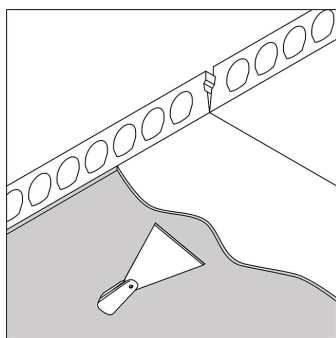

Многopустотная железобетонная плита + штукатурка

Только с помощью

[MOUNTING SET S2](#)

Ссылки по теме

СВЕТОДИОДНЫЕ ИСТОЧНИКИ ПИТАНИЯ

[Ссылка на сайт](#) / [Техническое описание](#)

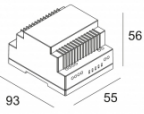

LED POWER CONVERTER 24V-DC TO MULTI CURRENT 48W DIM9
300 90 67
Количество светильников: 2 / - / -

[Ссылка на сайт](#) / [Техническое описание](#)

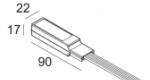

LED POWER CONVERTER 48V-DC to 350 mA-DC / 15W DIM1
300 48 350 ED1
Количество светильников: 1

[Ссылка на сайт](#) / [Техническое описание](#)

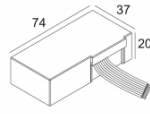

LED POWER CONVERTER 48V-DC to 350 mA-DC / 15W DIM5
300 48 350 ED5
Количество светильников: 1

[Ссылка на сайт](#) / [Техническое описание](#)

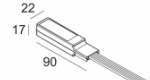

LED POWER CONVERTER 48V-DC to 350 mA-DC / 15W MDL
300 48 350 MDL
Количество светильников: 1

[Ссылка на сайт](#) / [Техническое описание](#)

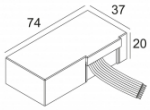

LED POWER CONVERTER 48V-DC to 350 mA-DC / 15W WDL
300 48 350 WDL
Количество светильников: 1

[Ссылка на сайт](#) / [Техническое описание](#)

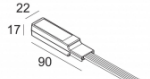

LED POWER CONVERTER 48V-DC to 500 mA-DC / 22W DIM1
300 48 500 ED1
Количество светильников: 1

[Ссылка на сайт](#) / [Техническое описание](#)

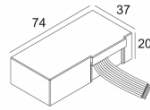

LED POWER CONVERTER 48V-DC to 500 mA-DC / 22W DIM5
300 48 500 ED5
Количество светильников: 1

[Ссылка на сайт](#) / [Техническое описание](#)

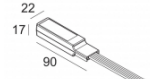

LED POWER CONVERTER 48V-DC to 500 mA-DC / 22W MDL
300 48 500 MDL
Количество светильников: 1

[Ссылка на сайт](#) / [Техническое описание](#)

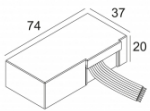

LED POWER CONVERTER 48V-DC to 500 mA-DC / 22W WDL
300 48 500 WDL
Количество светильников: 1

[Ссылка на сайт](#) / [Техническое описание](#)

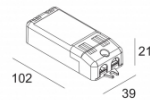

LED POWER SUPPLY 350mA-DC / 10W DIM8
300 90 110
220-240V / 50-60Hz
Количество светильников: 1

[Ссылка на сайт](#) / [Техническое описание](#)

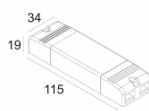

LED POWER SUPPLY 350mA-DC / 15W
300 90 91
110-240V / 50-60Hz
Количество светильников: 2(1)

[Ссылка на сайт](#) / [Техническое описание](#)

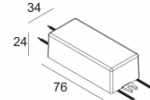

LED POWER SUPPLY 350mA-DC / 16W DIM8
300 90 112
110-240V / 50-60Hz
Количество светильников: 2(2)

[Ссылка на сайт](#) / [Техническое описание](#)

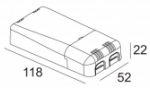

LED POWER SUPPLY 350mA-DC / 18W DIM8
300 90 116
220-240V / 50-60Hz
Количество светильников: 2->2

[Ссылка на сайт](#) / [Техническое описание](#)

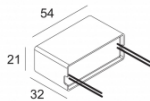

LED POWER SUPPLY 350mA-DC / 8W
300 90 108
110-240V / 0|50-60Hz
Количество светильников: 1(1)

[Ссылка на сайт](#) / [Техническое описание](#)

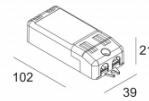

LED POWER SUPPLY 500mA-DC / 11W DIM8
300 90 119
220-240V / 50-60Hz
Количество светильников: 1

[Ссылка на сайт](#) / [Техническое описание](#)

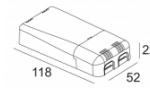

LED POWER SUPPLY 500mA-DC / 20W DIM8
300 90 121
220-240V / 50-60Hz
Количество светильников: 1

[Ссылка на сайт](#) / [Техническое описание](#)

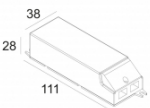

LED POWER SUPPLY 500mA-DC / 21W
300 90 92
110-240V / 0|50-60Hz
Количество светильников: 2(1)

[Ссылка на сайт](#) / [Техническое описание](#)

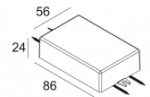

LED POWER SUPPLY 500mA-DC / 22W DIM8
300 90 5120
110-240V / 50-60Hz
Количество светильников: 2->2(2)

[Ссылка на сайт](#) / [Техническое описание](#)

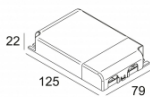

LED POWER SUPPLY MULTI-POWER
300 90 914
110-240V / 50-60Hz
Количество светильников: 3(3) / 3(3) / -

[Ссылка на сайт](#) / [Техническое описание](#)

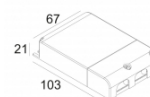

LED POWER SUPPLY MULTI-POWER DIM1
300 90 64
110-240V / 0|50-60Hz
Количество светильников: 2(1) / 2(1) / -

[Ссылка на сайт](#) / [Техническое описание](#)



LED POWER SUPPLY MULTI-POWER DIM5
300 90 125
110-240V / 50-60Hz
Количество светильников: 1(1) / 1(1) / -

[Ссылка на сайт](#) / [Техническое описание](#)

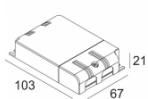

LED POWER SUPPLY MULTI-POWER DIM5
300 90 68
110-240V / 50-60Hz
Количество светильников: 2(1) / 2(1) / -

[Ссылка на сайт](#) / [Техническое описание](#)

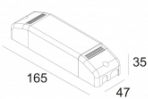

LED POWER SUPPLY MULTI-POWER DIM6
300 90 61
220-240V / 50-60Hz
Количество светильников: 2 / 2 / -

[Ссылка на сайт](#) / [Техническое описание](#)

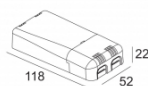

LED POWER SUPPLY MULTI-POWER DIM7
300 90 124
110-240V / 50-60Hz
Количество светильников: 2(2) / 1(1) / -

[Ссылка на сайт](#) / [Техническое описание](#)

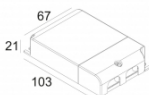

LED POWER SUPPLY MULTI-POWER DIM7
300 90 60
110-240V / 50-60Hz
Количество светильников: 2(2) / 2(1) / -

[Ссылка на сайт](#) / [Техническое описание](#)

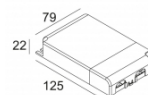

LED POWER SUPPLY MULTI-POWER DIM9
300 90 63
110-240V / 0/50-60Hz
Количество светильников: 3(3) / 3(3) / -

[Ссылка на сайт](#) / [Техническое описание](#)

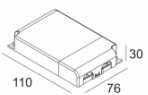

LED POWER SUPPLY MULTI-POWER HV
300 90 135
220-240V / 50-60Hz
Количество светильников: 3->3 / 2->3 / -

[Ссылка на сайт](#) / [Техническое описание](#)

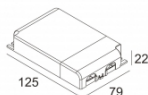

LED POWER SUPPLY MULTI-POWER HV DIM7
300 90 134
110-240V / 50-60Hz
Количество светильников: 5(5) / 4(3) / -

[Ссылка на сайт](#) / [Техническое описание](#)

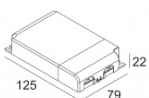

LED POWER SUPPLY MULTI-POWER HV DIM9
300 90 69
110-240V / 50-60Hz
Количество светильников: 5(5) / 4(3) / -

Ссылки по теме

МОНТАЖНЫЕ КОМПЛЕКТЫ

[Ссылка на сайт](#) / [Техническое описание](#)



MOUNTING KIT FLUSH ROUND MAX
400 90 01

Ссылки по теме

СВЕТОПРЕЛОМЛЯЮЩИЕ УСТРОЙСТВА

[Ссылка на сайт](#) / [Техническое описание](#)

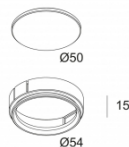

MAX GLASS SBL
400 03 05

[Ссылка на сайт](#) / [Техническое описание](#)

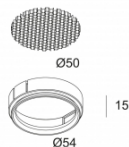

MAX HONEYCOMB
400 03 01

[Ссылка на сайт](#) / [Техническое описание](#)

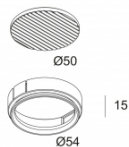

MAX LINEAR SPREAD LENS
400 03 02

[Ссылка на сайт](#) / [Техническое описание](#)

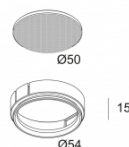

MAX SOFTENING LENS
400 03 04

[Ссылка на сайт](#) / [Техническое описание](#)

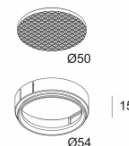

MAX SPREAD LENS
400 03 03

Ссылки по теме
MOUNTING SET S2

[Ссылка на сайт](#) / [Техническое описание](#)

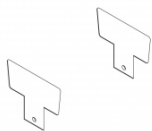

MOUNTING SET S2
400 99 00

Ссылки по теме
ДРУГОЕ

[Ссылка на сайт](#) / [Техническое описание](#)

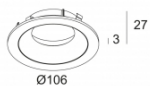

MAX COVER ROUND
400 00 11

[Ссылка на сайт](#) / [Техническое описание](#)

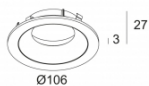

MAX COVER ROUND FLLUSH
400 00 19

[Ссылка на сайт](#) / [Техническое описание](#)

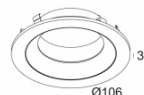

MAX COVER ROUND HE
400 00 12

[Ссылка на сайт](#) / [Техническое описание](#)

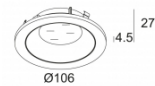

MAX COVER ROUND IP
400 00 21

[Ссылка на сайт](#) / [Техническое описание](#)

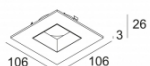

MAX COVER SQUARE
400 00 55

IMAX BR8 92729

401 01 811 922

Фото проекта

