

Date

Name

Client

Project Name

Quote#

Type/Quantity

iMAX BR20 92743

401 01 21 922

[Ссылка на сайт](#)

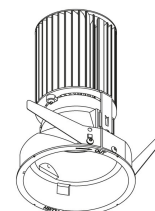
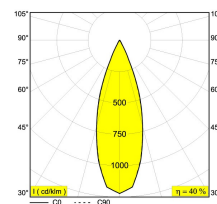

172



Контурная форма/размер: 98 мм

Глубина встройки: 185 мм

Толщина монтажной поверхности: max.25

NONADJUSTABLE

INCL.1 x LED WHITE 16,8W / CRI>90 / 2700K / 1923lm

INCL.1 x REFLECTOR WFL-43°

EXCL.LED POWER SUPPLY 500mA-DC

ON REQUEST : CRI > 95

ON REQUEST : 4000K

Светодиодная Техника: Источник света: 1923 lm // 16 W // 118 lm/W
Светильник: 778 lm // 20 W // 40 lm/W

Класс: III

Вес: 0.6 КГ

Уровень защиты: IP20 or IP54

Минимальное расстояние: нет данных

Примечания: Front cover to be ordered separately !
[Look at our iMAX configurator](#)

Опции: MOUNTING SET S2
LED POWER SUPPLY 500mA-DC DIM

Аксессуары: iMAX ACCESSOIRES

Требования: iMAX COVER
MOUNTING KIT FLUSH ROUND iMAX

Для подробных инструкций по установке обратитесь, пожалуйста, к руководству [401_01_21_XXX_HAND.pdf](#)

iMAX BR20 92743

401 01 21 922

Совместимость с потолком

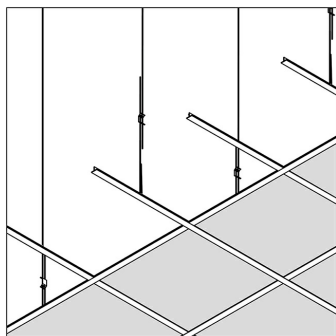

Подвесной потолок

Оptionальный

MOUNTING KIT FLUSH ROUND iMAX

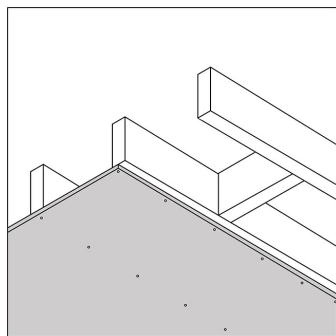

Гипсокартон

Оptionальный

MOUNTING KIT FLUSH ROUND iMAX

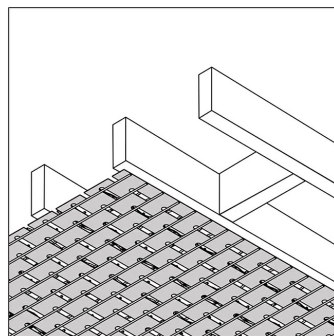

Штукатурка

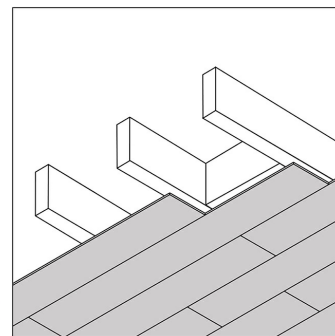

Дерево

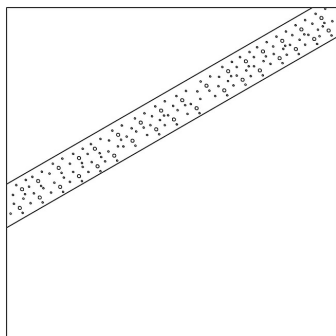

Бетон

Только с помощью

MOUNTING SET S2

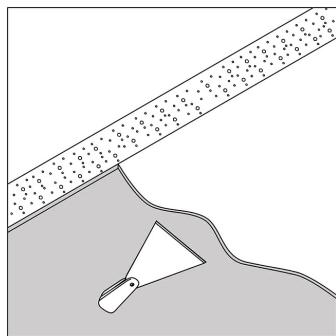

Бетон + штукатурка

Только с помощью

MOUNTING SET S2

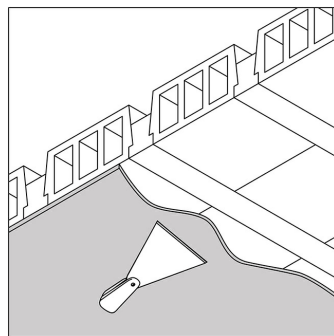

Stalton + штукатурка

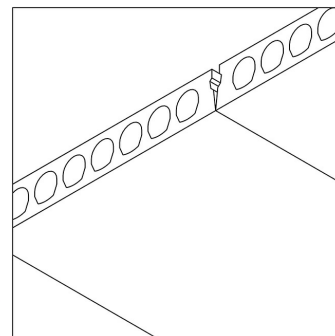

Многopустотная железобетонная плита

Только с помощью

MOUNTING SET S2

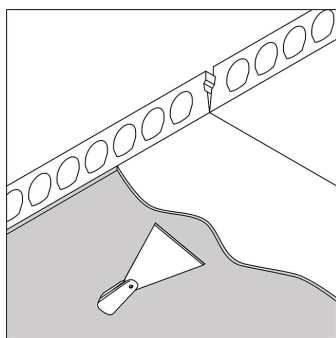

Многopустотная железобетонная плита + штукатурка

Только с помощью

MOUNTING SET S2

Ссылки по теме

СВЕТОДИОДНЫЕ ИСТОЧНИКИ ПИТАНИЯ

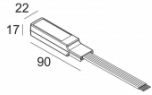
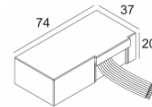
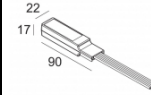
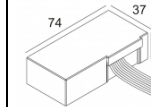
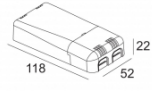
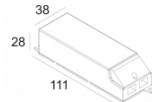
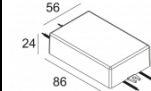
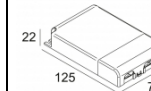
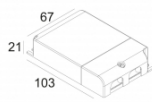
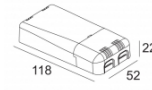
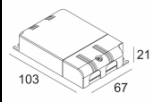
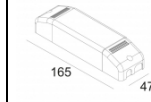
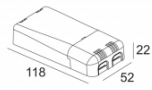
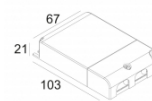
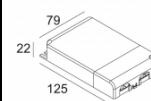
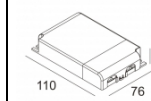
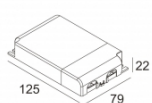
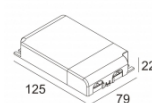
<p>Ссылка на сайт / Техническое описание</p>  <p>LED POWER CONVERTER 48V-DC to 500 mA-DC / 22W DIM1 300 48 500 ED1 Количество светильников: 1</p>	<p>Ссылка на сайт / Техническое описание</p>  <p>LED POWER CONVERTER 48V-DC to 500 mA-DC / 22W DIM5 300 48 500 ED5 Количество светильников: 1</p>	<p>Ссылка на сайт / Техническое описание</p>  <p>LED POWER CONVERTER 48V-DC to 500 mA-DC / 22W MDL 300 48 500 MDL Количество светильников: 1</p>	<p>Ссылка на сайт / Техническое описание</p>  <p>LED POWER CONVERTER 48V-DC to 500 mA-DC / 22W WDL 300 48 500 WDL Количество светильников: 1</p>
<p>Ссылка на сайт / Техническое описание</p>  <p>LED POWER SUPPLY 500mA-DC / 20W DIM8 300 90 121 220-240V / 50-60Hz Количество светильников: 1</p>	<p>Ссылка на сайт / Техническое описание</p>  <p>LED POWER SUPPLY 500mA-DC / 21W 300 90 92 110-240V / 0/50-60Hz Количество светильников: 1</p>	<p>Ссылка на сайт / Техническое описание</p>  <p>LED POWER SUPPLY 500mA-DC / 22W DIM8 300 90 5120 110-240V / 50-60Hz Количество светильников: 1(1)</p>	<p>Ссылка на сайт / Техническое описание</p>  <p>LED POWER SUPPLY MULTI-POWER 300 90 914 110-240V / 50-60Hz Количество светильников: 1(1) / - / - / - / - / -</p>
<p>Ссылка на сайт / Техническое описание</p>  <p>LED POWER SUPPLY MULTI-POWER DIM1 300 90 64 110-240V / 0/50-60Hz Количество светильников: 1 / - / - / - / - / -</p>	<p>Ссылка на сайт / Техническое описание</p>  <p>LED POWER SUPPLY MULTI-POWER DIM5 300 90 125 110-240V / 50-60Hz Количество светильников: 1 / - / - / - / - / -</p>	<p>Ссылка на сайт / Техническое описание</p>  <p>LED POWER SUPPLY MULTI-POWER DIM6 300 90 68 110-240V / 50-60Hz Количество светильников: 1 / - / - / - / - / -</p>	<p>Ссылка на сайт / Техническое описание</p>  <p>LED POWER SUPPLY MULTI-POWER DIM6 300 90 61 220-240V / 50-60Hz Количество светильников: 1 / - / - / - / - / -</p>
<p>Ссылка на сайт / Техническое описание</p>  <p>LED POWER SUPPLY MULTI-POWER DIM7 300 90 124 110-240V / 50-60Hz Количество светильников: 1 / - / - / - / - / -</p>	<p>Ссылка на сайт / Техническое описание</p>  <p>LED POWER SUPPLY MULTI-POWER DIM7 300 90 60 110-240V / 50-60Hz Количество светильников: 1 / - / - / - / - / -</p>	<p>Ссылка на сайт / Техническое описание</p>  <p>LED POWER SUPPLY MULTI-POWER DIM9 300 90 63 110-240V / 0/50-60Hz Количество светильников: 1(1) / - / - / - / - / -</p>	<p>Ссылка на сайт / Техническое описание</p>  <p>LED POWER SUPPLY MULTI-POWER HV 300 90 135 220-240V / 50-60Hz Количество светильников: 2 / - / - / - / - / -</p>
<p>Ссылка на сайт / Техническое описание</p>  <p>LED POWER SUPPLY MULTI-POWER HV DIM7 300 90 134 110-240V / 50-60Hz Количество светильников: 2(2) / - / - / - / - / -</p>	<p>Ссылка на сайт / Техническое описание</p>  <p>LED POWER SUPPLY MULTI-POWER HV DIM9 300 90 69 110-240V / 50-60Hz Количество светильников: 2(2) / - / - / - / - / -</p>		

Ссылки по теме

МОНТАЖНЫЕ КОМПЛЕКТЫ

[Ссылка на сайт](#), [Техническое описание](#)



MOUNTING KIT FLUSH ROUND MAX
400 90 01

Ссылки по теме

СВЕТОПРЕЛОМЛЯЮЩИЕ УСТРОЙСТВА

[Ссылка на сайт](#), [Техническое описание](#)

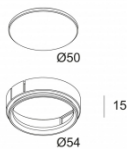

MAX GLASS SBL
400 03 05

[Ссылка на сайт](#), [Техническое описание](#)

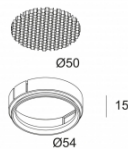

MAX HONEYCOMB
400 03 01

[Ссылка на сайт](#), [Техническое описание](#)

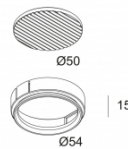

MAX LINEAR SPREAD LENS
400 03 02

[Ссылка на сайт](#), [Техническое описание](#)

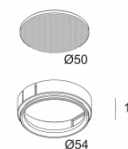

MAX SOFTENING LENS
400 03 04

[Ссылка на сайт](#), [Техническое описание](#)

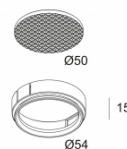

MAX SPREAD LENS
400 03 03

Ссылки по теме

MOUNTING SET S2

[Ссылка на сайт](#), [Техническое описание](#)

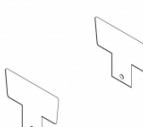

MOUNTING SET S2
400 99 00

Ссылки по теме

ДРУГОЕ

[Ссылка на сайт](#), [Техническое описание](#)

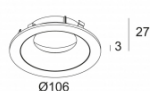

MAX COVER ROUND
400 00 11

[Ссылка на сайт](#), [Техническое описание](#)

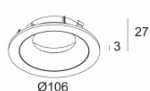

MAX COVER ROUND FLUSH
400 00 19

[Ссылка на сайт](#), [Техническое описание](#)

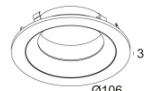

MAX COVER ROUND HE
400 00 12

[Ссылка на сайт](#), [Техническое описание](#)

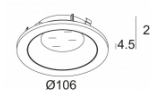

MAX COVER ROUND IP
400 00 21

[Ссылка на сайт](#) / [Техническое описание](#)

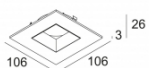

IMAX COVER SQUARE
400 00 55

 DELTALIGHT®

IMAX BR20 92743
401 01 21 922

Спецификация

Фото проекта

