

Date

Name

Client

Project Name

Quote#

Type/Quantity

CREDO 50 JAC
JAC 61 00

[Ссылка на сайт](#)

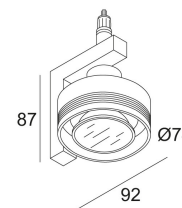

Доступные цвета: АЛЮМ. СЕРЫЙ (JAC 61 00 A)
БЕЛЫЙ (JAC 61 00 W)

GU5.3 // 12V // EXCL.TRANSFO
1 x QR-C51 max.50W

Класс: III

Вес: 0.3 КГ

Уровень защиты: IP20

Минимальное расстояние: 0,5m

Примечания: WHITE finish : max. 35W

Опции: JAC SYSTEM
TRANSFO

Аксессуары: CLIP 50 + DICROIC FILTER 50

Для подробных инструкций по установке обратитесь, пожалуйста, к руководству [JAC_61_00_HAND.pdf](#)

CREDO 50 JAC
JAC 61 00



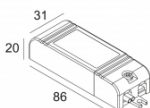

Ссылки по теме

ПРА, БАЛЛАСТЫ И ТРАНСФОРМАТОРЫ

<p>Ссылка на сайт / Техническое описание</p>  <p>TRANSFO 100W 200 46 10 220-240V / 50-60Hz</p>	<p>Ссылка на сайт / Техническое описание</p>  <p>TRANSFO 50W 200 46 06 220-240V / 50-60Hz</p>
---	--

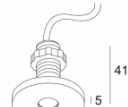
Ссылки по теме

СОЕДИНИТЕЛЬНЫЕ ДЕТАЛИ JACK

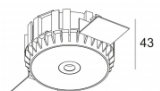
<p>Ссылка на сайт / Техническое описание</p>  <p>DAXPOINT 203 10 03 12V</p>	<p>Ссылка на сайт / Техническое описание</p>  <p>FLATPOINT 203 10 06 12V</p>	<p>Ссылка на сайт / Техническое описание</p>  <p>JACKPOINT 203 10 01 12V</p>	<p>Ссылка на сайт / Техническое описание</p>  <p>JACKPOINT TRIMLESS O.F.A. 328 10 04 12V</p>
<p>Ссылка на сайт / Техническое описание</p>  <p>SAX 1 203 10 15</p>	<p>Ссылка на сайт / Техническое описание</p>  <p>SETPOINT 203 10 27 12V</p>		

Ссылки по теме

ДЕКОРАТИВНЫЕ ДЕТАЛИ

<p>Ссылка на сайт / Техническое описание</p>  <p>CLIP 50 201 30 98</p>
--

Фото проекта

