

Date

Name

Client

Project Name

Quote#

Type/Quantity

## Спецификация

### CREDO 111 JAC JAC 63 00

[Ссылка на сайт](#)

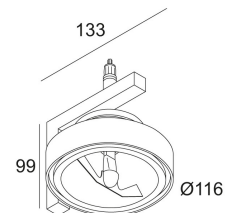

Доступные цвета: АЛЮМ. СЕРЫЙ (JAC 63 00 A)  
БЕЛЫЙ (JAC 63 00 W)

G53 // 12V // EXCL.TRANSFO

1 x QR-LP111 max.100W

Класс: III

Вес: 0.4 КГ

Уровень защиты: IP20

Минимальное расстояние: 1,0m

Опции: JAC SYSTEM  
TRANSFO

Для подробных инструкций по установке обратитесь, пожалуйста, к руководству [JAC\\_63\\_00\\_HAND.pdf](#)

**CREDO 111 JAC**  
**JAC 63 00**

**Ссылки по теме**

**ПРА, БАЛЛАСТЫ И ТРАНСФОРМАТОРЫ**

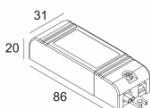
<p><a href="#">Ссылка на сайт / Техническое описание</a></p>  <p>TRANSFO 100W          200 46 10          220-240V / 50-60Hz</p>	<p><a href="#">Ссылка на сайт / Техническое описание</a></p>  <p>TRANSFO 50W          200 46 06          220-240V / 50-60Hz</p>
---	--

**Ссылки по теме**

**СОЕДИНИТЕЛЬНЫЕ ДЕТАЛИ JACK**





<p><a href="#">Ссылка на сайт / Техническое описание</a></p>  <p>DAXPOINT          203 10 03          12V</p>	<p><a href="#">Ссылка на сайт / Техническое описание</a></p>  <p>FLATPOINT          203 10 06          12V</p>	<p><a href="#">Ссылка на сайт / Техническое описание</a></p>  <p>JACKPOINT          203 10 01          12V</p>	<p><a href="#">Ссылка на сайт / Техническое описание</a></p>  <p>JACKPOINT TRIMLESS O.F.A.          328 10 04          12V</p>
<p><a href="#">Ссылка на сайт / Техническое описание</a></p>  <p>SAX 1          203 10 15</p>	<p><a href="#">Ссылка на сайт / Техническое описание</a></p>  <p>SETPOINT          203 10 27          12V</p>		

Фото проекта

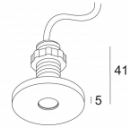
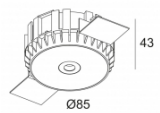