

Gebrauchsanweisung
Instructions for use
Fiche d'utilisation**Bodenaufbau-Scheinwerfer**
Surface-mounted floodlight
Projecteur à poser sur le solIP 67  **77 791****Anwendung**

LED-Leuchte zur blendfreien Beleuchtung von Bodenflächen aus einer extrem geringen Lichtpunkthöhe.
Für die Ausleuchtung von Vorplätzen, Einfahrten und Wegen in privaten und öffentlichen Anlagen.

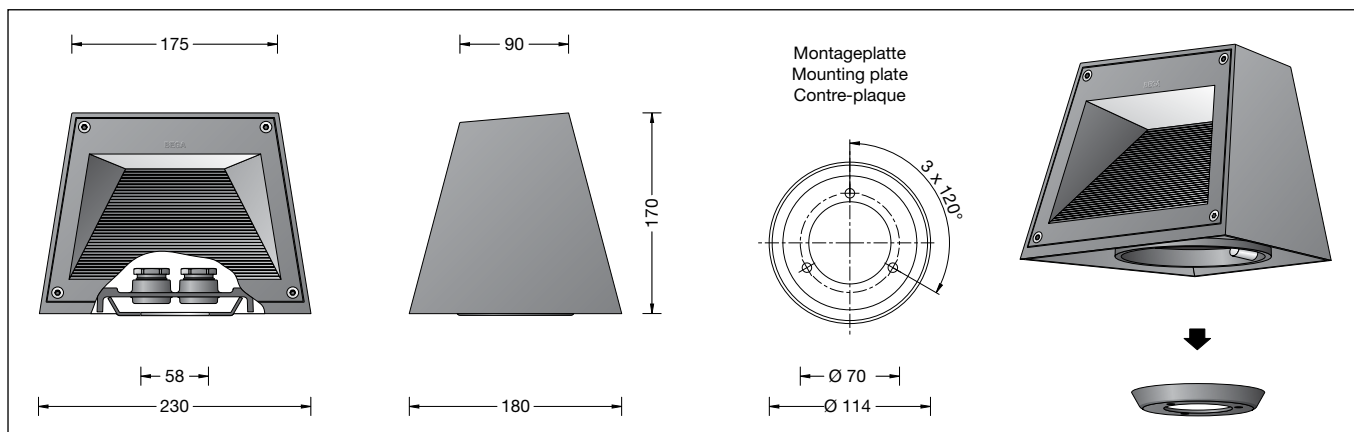

Application

LED luminaire for glare-free illumination of floor surfaces from an extremely low mounting height.
For the illumination of forecourts, gateways and ways in private and public facilities.



Utilisation

Luminaire à LED pour éclairer les sols, à partir d'une très faible hauteur de feu.
Le luminaire est particulièrement approprié à l'éclairage de places, voies d'accès et d'allées dans les installations privées et publiques.



Produktbeschreibung

Leuchte besteht aus Aluminiumguss, Aluminium und Edelstahl
Sicherheitsglas klar
Silikondichtung
Leuchte mit Montageplatte zum Aufschrauben auf ein Fundament oder auf ein Erdstück
2 innenliegende Kabelverschraubungen mit Kegeldruckring, Dichtungen und Blindstopfen zur Durchverdrahtung für Anschlusskabel von \varnothing 9 - 15 mm max. $5 \times 2,5^{\square}$
Anschlussklemme und Schutzleiterklemme $2,5^{\square}$
LED-Netzteil
220-240 V \sim 0/50-60 Hz
DALI steuerbar
Zwischen Netz- und Steuerleitungen ist eine Basisisolierung vorhanden
Schutzklasse I
Schutzart IP 67
Staubdicht und Schutz gegen zeitweiliges Untertauchen
Schlagfestigkeit IK09
Schutz gegen mechanische Schläge < 10 Joule
  – Sicherheitszeichen
CE – Konformitätszeichen
Gewicht: 2,6 kg

Product description

Luminaire made of aluminium alloy, aluminium and stainless steel
Clear safety glass
Silicone gasket
Luminaire with mounting plate for bolting onto a foundation or an anchorage unit
2 inner screw cable glands complete with cone-thrust collar, gaskets and dummy plugs, suitable for through-wiring of mains supply cable of \varnothing 9 - 15 mm max. $5 \times 2,5^{\square}$
Connecting terminal and earth conductor terminal $2,5^{\square}$
LED power supply unit
220-240 V \sim 0/50-60 Hz
DALI controllable
A basic isolation exists between power cable and control line
Safety class I
Protection class IP 67
Dust-tight and protection against temporary immersion
Impact strength IK09
Protection against mechanical impacts < 10 joule
  – Safety mark
CE – Conformity mark
Weight: 2.6 kg

Description du produit

Luminaire fabriqué en fonderie d'aluminium, aluminium et acier inoxydable
Verre de sécurité clair
Joint silicone
Luminaire avec contre-plaque pour fixation sur un massif de fondation ou sur une pièce à enterrer
2 presse-étoupes internes avec joint conique de serrage, joints et bouchons pour branchement en dérivation pour câble de raccordement de \varnothing 9 - 15 mm max. $5 \times 2,5^{\square}$
Bornier et borne de mise à la terre $2,5^{\square}$
Bloc d'alimentation LED
220-240 V \sim 0/50-60 Hz
Gradable DALI
Une isolation d'origine existe entre le secteur et les câbles de commande
Classe de protection I
Degré de protection IP 67
Étanche à la poussière et protégé contre l'immersion momentanée
Résistance aux chocs mécaniques IK09
Protection contre les chocs mécaniques < 10 joules
  – Sigle de sécurité
CE – Sigle de conformité
Poids: 2,6 kg

Sicherheit

Für die Installation und für den Betrieb dieser Leuchte sind die nationalen Sicherheitsvorschriften zu beachten.
Der Hersteller übernimmt keine Haftung für Schäden, die durch unsachgemäßen Einsatz oder Montage entstehen.
Werden nachträglich Änderungen an der Leuchte vorgenommen, so gilt derjenige als Hersteller, der diese Änderungen vornimmt.

Safety indices

The installation and operation of this luminaire are subject to national safety regulations.
The manufacturer is then discharged from liability when damage is caused by improper use or installation.
If any luminaire is subsequently modified, the persons responsible for the modification shall be considered as manufacturer.

Sécurité

Pour l'installation et l'utilisation de ce luminaire, respecter les normes de sécurité nationales.
Le fabricant décline toute responsabilité résultant d'une mise en œuvre ou d'une installation inappropriée du produit.
Toutes les modifications apportées au luminaire se feront sous la responsabilité exclusive de celui qui les effectuera.

Lichttechnik

Leuchtdaten für das Lichttechnische Berechnungsprogramm DIALux für Außenbeleuchtung, Straßenbeleuchtung und Innenbeleuchtung, sowie Leuchtdaten im EULUMDAT- und im IES-Format finden Sie auf der BEGA Internetseite www.bega.de.

Leuchtmittel

Modul-Anschlussleistung	8,2 W
Leuchten-Anschlussleistung	11,2 W
Bemessungstemperatur	$t_a = 25 \text{ }^\circ\text{C}$
Umgebungstemperatur	$t_{a \text{ max}} = 50 \text{ }^\circ\text{C}$

77 791

Modul-Bezeichnung	2 x LED-0233/840
Farbtemperatur	4000 K
Farbwiedergabeindex	$R_a > 80$
Modul-Lichtstrom	1130 lm
Leuchtenlichtstrom	340 lm
Leuchten-Lichtausbeute	30,4 lm/W

77 791 K3

Modul-Bezeichnung	2x LED-0233/830
Farbtemperatur	3000 K
Farbwiedergabeindex	$R_a > 80$
Modul-Lichtstrom	1130 lm
Leuchtenlichtstrom	340 lm
Leuchten-Lichtausbeute	30,4 lm/W

Montage

Die Leuchte darf ohne Sicherheitsglas nicht betrieben werden.
Der Fußpunkt der Leuchte darf nicht tiefer als Oberkante Bodenbelag liegen.
Für den elektrischen Anschluss der Leuchte ist eine Kabellänge von etwa 200 mm über Bodenbelag ausreichend. Der Anschlussraum erlaubt eine Durchverdrahtung.
Durch Lösen der Schraube am Fußpunkt Montageplatte entnehmen.
Montageplatte mit beiliegendem oder anderem geeigneten Befestigungsmaterial auf ein Fundament oder Erdstück
– Ergänzungsteil **70 894** – anschrauben.
Senkschrauben lösen und Abdeckrahmen mit eingeklebtem Sicherheitsglas abnehmen.
LED sind hochwertige elektronische Bauteile!
Bitte vermeiden Sie während der Montage oder des Auswechselns eine direkte Berührung der LED-Lichtaustrittsfläche mit den Händen.
Anschlusskabel vorbereiten und durch die Kabelverschraubung führen.
Beigefügte Kegel-Druckverschraubung mit passender Kabeldichtung verwenden.
Beiliegenden Montagehinweis beachten.
Leuchtgehäuse auf Montageplatte setzen, ausrichten und mit Schraube befestigen.
Leitungverschraubungen fest anziehen.
Wenn keine Durchverdrahtung erfolgt, ist eine Leitungseinführung mit beigefügtem Blindstopfen fest zu verschließen.
Schutzleiterverbindung herstellen und elektrischen Anschluss vornehmen.
Zur digitalen Ansteuerung ist die Klemme (DALI) zu verwenden.
Bei Nichtbelegung dieser Klemme wird die Leuchte mit voller Lichtleistung betrieben.
Schutzleiterverbindung zwischen Abdeckrahmen und Leuchtgehäuse herstellen.
Auf richtigen Sitz der Dichtung achten.
Abdeckrahmen einsetzen und Schrauben über Kreuz gleichmäßig fest anziehen.

Light technique

Luminaire data for the light planning program DIALux for outdoor lighting, street lighting and indoor lighting as well as luminaire data in EULUMDAT- and IES-format you will find on the BEGA web page www.bega.com.

Lamp

Module connected wattage	8.2 W
Luminaire connected wattage	11.2 W
Rated temperature	$t_a = 25 \text{ }^\circ\text{C}$
Ambient temperature	$t_{a \text{ max}} = 50 \text{ }^\circ\text{C}$

77 791

Module designation	2 x LED-0233/840
Colour temperature	4000 K
Colour rendering index	$R_a > 80$
Module luminous flux	1130 lm
Luminaire luminous flux	340 lm
Luminaire luminous efficiency	30,4 lm/W

77 791 K3

Module designation	2x LED-0233/830
Colour temperature	3000 K
Colour rendering index	$R_a > 80$
Module luminous flux	1130 lm
Luminaire luminous flux	340 lm
Luminaire luminous efficiency	30,4 lm/W

Installation

The luminaire must not be operated without the safety glass.
The base of the luminaire must not be below top edge of the mounting surface.
A cable length of about 200 mm above the mounting surface is sufficient for the electrical connection of the luminaire.
The connection compartment allows through-wiring.
Remove the mounting plate in the base of the luminaire by undoing the screw.
Bolt mounting plate with enclosed or any other suitable fixing material onto a foundation or onto anchorage unit – accessory **70 894** –.
Undo counter sunk screws.
Remove cover frame with glued-in safety glass.
LED are high-quality electronic components!
Please avoid touching the light output opening of the LED directly during installation or relamping.
Prepare mains supply cable and lead it through the screw cable gland.
Use enclosed cone thrust collar with suitable cable gasket.
Note the enclosed instructions for installation.
Place luminaire housing onto mounting plate, align and fix with screw.
Tighten screw cable glands.
If no through wiring is required, one of the screw cable glands is to be closed firmly with enclosed dummy plug.
Make earth conductor and electrical connection.
For digital control please use the connecting terminal (DALI).
In case this connector is not used the luminaire will be operated at full light output.
Make earth conductor connection between face plate and luminaire housing.
Make sure that gasket is positioned correctly.
Insert cover frame and firmly tighten screws crosswise.

Technique d'éclairage

Les données des luminaires pour le programme de calcul d'éclairage DIALUX concernant l'éclairage extérieur, l'éclairage des rues et l'éclairage intérieur, de même que les données des luminaires aux formats EULUMDAT et IES figurent sur notre site www.bega.com.

Lampe

Puissance raccordée du module	8,2 W
Puissance raccordée du luminaire	11,2 W
Température de référence	$t_a = 25 \text{ }^\circ\text{C}$
Température d'ambiance	$t_{a \text{ max}} = 50 \text{ }^\circ\text{C}$

77 791

Marquage des modules	2 x LED-0233/840
Température de couleur	4000 K
Indice de rendu des couleurs	$R_a > 80$
Flux lumineux du module	1130 lm
Flux lumineux du luminaire	340 lm
Rendement lum. d'un luminaire	30,4 lm/W

77 791 K3

Marquage des modules	2x LED-0233/830
Température de couleur	3000 K
Indice de rendu des couleurs	$R_a > 80$
Flux lumineux du module	1130 lm
Flux lumineux du luminaire	340 lm
Rendement lum. d'un luminaire	30,4 lm/W

Installation

Le luminaire ne doit pas fonctionner sans son verre de sécurité.
La base du luminaire ne doit pas se trouver en dessous du bord supérieur de la couche de finition du sol.
Pour le raccordement électrique du luminaire une longueur de câble d'environ 200 mm au-dessus du sol est suffisante.
Le volume de connexion permet un branchement en dérivation.
Retirer la contre-plaque de la platine du luminaire après avoir desserré la vis au pied de l'appareil.
Visser la contre-plaque avec le matériel de fixation fourni ou tout autre matériel approprié sur un massif de fondation ou sur une pièce à enterrer – Accessoire **70 894** –.
Desserrer les vis à tête fraisée.
Retirer le capot avec le verre de sécurité collé.
Les LED sont des composants électroniques de haute précision!
Éviter de toucher la surface de diffusion des LED avec les doigts lorsque vous l'installez ou la remplacez.
Préparer et introduire le câble d'alimentation à travers la presse-étoupe.
Utiliser la presse-étoupe conique fourni avec le joint de câble adéquat.
Voir la notice de montage jointe.
Poser le boîtier du luminaire sur la contre-plaque, ajuster et fixer avec la vis.
Serrer fort les presse-étoupes.
Dans le cas où le branchement en dérivation n'est pas effectué, un des presse-étoupes doit être fermé avec le bouchon adéquat fourni.
Mettre à la terre et procéder au raccordement électrique au bornier.
Pour le pilotage numérique utiliser le bornier (DALI).
Si ce bornier n'est pas raccordé le luminaire fonctionne sur la puissance maximale.
Relier le fil de terre entre le cadre et le luminaire.
Veiller au bon emplacement du joint.
Installer le capot puis serrer en croix et régulièrement les vis.

Reinigung · Pflege

Leuchte regelmäßig mit lösungsmittelfreien Reinigungsmitteln von Schmutz und Ablagerungen säubern. Dafür keinen Hochdruckreiniger verwenden.

Austausch des LED-Moduls

Die Bezeichnung des LED-Moduls ist auf einem Etikett in der Leuchte vermerkt. BEGA Ersatzmodule entsprechen in Lichtfarbe und Lichtleistung den ursprünglich verbauten Modulen. Der Austausch kann mit handelsüblichem Werkzeug durch qualifizierte Personen erfolgen. Anlage spannungsfrei schalten und Leuchte öffnen. Bitte beachten Sie die Montageanleitung des LED-Moduls. Dichtungen der Leuchte überprüfen, ggf. ersetzen. Ein defektes Glas muss ersetzt werden. Leuchte schließen.

Ergänzungsteil

70 894 Erdstück
Erdstück mit Befestigungsflansch aus feuerverzinktem Stahl.
Gesamtlänge 400 mm.
3 Befestigungsschrauben M 6 aus Edelstahl.
Teilkreis ø 70 mm.

Zu den Ergänzungsteilen gibt es eine gesonderte Gebrauchsanweisung.

Cleaning · Maintenance

Clean luminaire regularly with solvent-free cleansers from dirt and deposits. Do not use high pressure cleaners.

Replacing the LED module

The designation of the LED module is noted on a label in the luminaire. The light colour and light output of BEGA replacement modules correspond to those of the modules originally fitted. The module can be replaced by qualified persons using standard tools. Disconnect the system and open the luminaire. Please follow the installation instructions for the LED module. Inspect and, if necessary, replace the luminaire gaskets. Defective glass must be replaced. Close the luminaire.

Accessory

70 894 Anchorage unit
Anchorage unit with mounting flange made of galvanised steel.
Total length 400 mm.
3 stainless steel mounting screws M 6.
Pitch circle ø 70 mm.

For the accessories a separate instructions for use can be provided upon request.

Nettoyage · Entretien

Nettoyer régulièrement le luminaire et le débarrasser des dépôts et des souillures. Ne pas utiliser de nettoyeur haute pression.

Remplacement du module LED

La désignation du module LED est inscrite sur une étiquette apposée sur le luminaire. Les modules de rechange BEGA correspondent aux modules d'origine en termes de couleur de lumière et de flux lumineux. Le module LED peut être remplacé par une personne qualifiée à l'aide d'outils disponibles dans le commerce. Travailler hors tension et ouvrir le luminaire. Respecter la fiche d'utilisation du module LED. Vérifier et remplacer les joints du luminaire le cas échéant. Un verre endommagé doit être remplacé. Fermer le luminaire.

Accessoire

70 894 Pièce à enterrer
Pièce à enterrer avec flasque de fixation en acier galvanisé.
Longueur totale 400 mm.
3 vis de fixation M 6 en acier inoxydable sur un cercle de ø 70 mm.

Une fiche d'utilisation pour ces accessoires est disponible.

Ersatzteile

Ersatzglas	140719
LED-Netzteil	DEV-0157/700
LED-Modul 3000 K	LED-0233/830
LED-Modul 4000 K	LED-0233/840
Montageplatte	726239
Dichtungseinsätze	751909
Reflektor	761123
Dichtung Gehäuse	830931
Dichtung Glasrahmen	831152

Spares

Spare glass	140719
LED power supply unit	DEV-0157/700
LED module 3000K	LED-0233/830
LED module 4000K	LED-0233/840
Mounting plate	726239
Gasket inserts	751909
Reflector	761123
Gasket housing	830931
Gasket glass frame	831152

Pièces de rechange

Verre de rechange	140719
Bloc d'alimentation LED	DEV-0157/700
Module LED 3000K	LED-0233/830
Module LED 4000K	LED-0233/840
Contre-plaque	726239
Jeu de joints	751909
Réflecteur	761123
Joint du boîtier	830931
Joint du cadre/verre	831152