

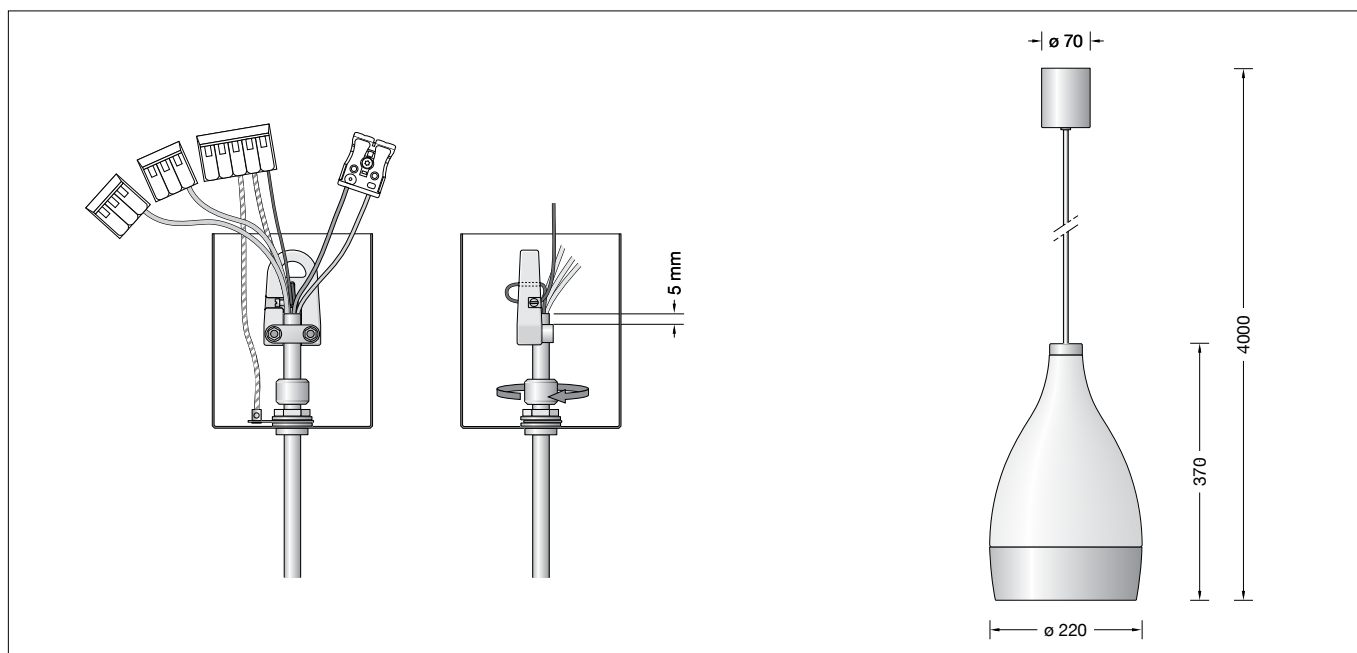

BEGA**50 233.1**

Pendelleuchte für die Verwendung im Innenbereich
 Pendant luminaire for indoor use
 Suspension pour utilisation à l'intérieur

**Gebrauchsanweisung****Anwendung**

Geschlossene und freistrahkende LED-Pendelleuchte · Innenleuchte mit mundgeblasenem Opalglas und Metallgehäuse. Die große Streuung des Opalglases bewirkt eine weiche und gleichmäßige Lichtverteilung im Raum. Ein breitstreuender Tiefstrahler erzeugt effizientes tiefstrahlendes Licht.



Produktbeschreibung

Leuchtgehäuse aus Aluminium und Metallbaldachin, Oberfläche Einbrennlackierung weiß
 Mundgeblasenes Opalglas, weiß
 Reflektor aus hochglanzeloxiertem Reinaluminium
 Kristallglas, teilmattiert · Tiefstrahler
 Lichtaustritt getrennt steuerbar
 Leitungspendel · Mantelleitung weiß
 5 × 0,75[□] mit 1 Stahlseil
 Gesamtlänge der Leuchte ca. 4000 mm
 Anschlussklemmen 2,5[□]
 Schutzleiteranschluss
 Anschlussklemme 2-polig für digitale Steuerung
 LED-Netzteil
 220-240 V ~ 0/50-60 Hz
 DALI steuerbar
 Zwischen Netz- und Steuerleitungen ist eine Basisisolierung vorhanden
 Schutzklasse I
 – Sicherheitszeichen
 – Konformitätszeichen
 Gewicht: 4,6 kg

Instructions for use**Application**

Enclosed and unshielded pendant luminaire · indoor luminaire with hand-blown opal glass and metal housing. The character of the opal glass creates a smooth and uniform light distribution in the room. A wide beam downlight creates the downward-directed light.



Product description

Luminaire housing made of aluminium and metal canopy, white enamel finish
 Hand-blown opal glass, white
 Reflector made of pure, high-gloss anodized aluminium
 Partially matt crystal glass · Downlight
 Light distribution separately controllable
 White flex suspension 5 × 0,7[□] with 1 steel messenger wire
 Overall length of luminaire approx. 4000 mm
 Connecting terminals 2,5[□]
 Earth conductor connection
 2-pole connecting terminal for digital control
 LED power supply unit
 220-240 V ~ 0/50-60 Hz
 DALI controllable
 A basic isolation exists between power cable and control line
 Safety class I
 – Safety mark
 – Conformity mark
 Weight: 4.6 kg

Fiche d'utilisation**Utilisation**

Suspension fermée à LED à diffusion libre · luminaire d'intérieur avec verre opale soufflé à la bouche et armature métallique. La diffusion caractéristique du verre opale crée une répartition de la lumière douce et agréable. Un spot extensif génère un éclairage efficace dirigé vers le bas.

Description du produit

Armature fabriquée en aluminium et cache-piton métallique, finition laque cuite au four couleur blanche
 Verre opale soufflé à la bouche, blanc
 Réflecteur en aluminium pur anodisé brillant
 Verre clair, partiellement satiné · spot
 Direction de la lumière à commandée séparément
 Suspension par câble blanc 5 × 0,75[□] avec 1 fil d'acier
 Longueur totale du luminaire d'environ 4000 mm
 Bornier 2,5[□]
 Raccordement de mise à la terre
 Bornier à deux pôles pour pilotage numérique
 Bloc d'alimentation LED
 220-240 V ~ 0/50-60 Hz
 Contrôlable DALI
 Une isolation existe d'origine entre le réseau et les câbles de commande
 Classe de protection I
 – Sigle de sécurité
 – Sigle de conformité
 Poids: 4,6 kg

Sicherheit

Für die Installation und für den Betrieb dieser Leuchte sind die nationalen Sicherheitsvorschriften zu beachten. Die Montage und Inbetriebnahme darf nur durch eine elektrotechnische Fachkraft erfolgen. Der Hersteller übernimmt keine Haftung für Schäden, die durch unsachgemäßen Einsatz oder Montage entstehen. Werden nachträglich Änderungen an der Leuchte vorgenommen, so gilt derjenige als Hersteller, der diese Änderungen vornimmt.

Überspannungsschutz

Die in der Leuchte verbauten elektronischen Komponenten sind nach DIN EN 61547 gegen Überspannung geschützt. Um einen zusätzlichen Schutz z. B. vor Transienten etc. zu erreichen, empfehlen wir separate Überspannungsschutzkomponenten. Sie finden diese auf unserer Website unter www.bega.com.

Leuchtmittel

Opalglas

Modul-Anschlussleistung	25,4 W
Leuchten-Anschlussleistung	30 W
Bemessungstemperatur	$t_a = 25\text{ °C}$
Umgebungstemperatur	$t_{a\text{ max}} = 25\text{ °C}$

50 233.1

Modul-Bezeichnung	2x LED-0660/930
Farbtemperatur	3000 K
Farbwiedergabeindex	$R_a > 90$
Modul-Lichtstrom	3940 lm
Leuchten-Lichtstrom	2357 lm
Leuchten-Lichtausbeute	78,6 lm/W

50 233.1 K4

Modul-Bezeichnung	2x LED-0660/940
Farbtemperatur	4000 K
Farbwiedergabeindex	$R_a > 90$
Modul-Lichtstrom	4070 lm
Leuchten-Lichtstrom	2435 lm
Leuchten-Lichtausbeute	81,2 lm/W

Tiefstrahler

Modul-Anschlussleistung	35,7 W
Anschlussleistung Tiefstrahler	40,3 W
Bemessungstemperatur	$t_a = 25\text{ °C}$
Umgebungstemperatur	$t_{a\text{ max}} = 25\text{ °C}$

50 233.1

Modul-Bezeichnung	LED-0785/930
Farbtemperatur	3000 K
Farbwiedergabeindex	$R_a > 90$
Modul-Lichtstrom	5150 lm
Leuchten-Lichtstrom	4060 lm
Leuchten-Lichtausbeute	100,7 lm/W

50 233.1 K4

Modul-Bezeichnung	LED-0785/940
Farbtemperatur	4000 K
Farbwiedergabeindex	$R_a > 90$
Modul-Lichtstrom	5225 lm
Leuchten-Lichtstrom	4120 lm
Leuchten-Lichtausbeute	102,2 lm/W

Lichttechnik

Halbstruwinkel 85°

Safety indices

The installation and operation of this luminaire are subject to national safety regulations. Installation and commissioning may only be carried out by a qualified electrician. The manufacturer is then discharged from liability when damage is caused by improper use or installation. If any luminaire is subsequently modified, the persons responsible for the modification shall be considered as manufacturer.

Overvoltage protection

The electronic components installed in the luminaire are protected against overvoltage in accordance with DIN EN 61547. To achieve an additional protection against e. g. transients, etc. we recommend separate overvoltage protection components. You can find them on our website at www.bega.com.

Lamp

Opal glass

Module connected wattage	25.4 W
Luminaire connected wattage	30 W
Rated temperature	$t_a = 25\text{ °C}$
Ambient temperature	$t_{a\text{ max}} = 25\text{ °C}$

50 233.1

Module designation	2x LED-0660/930
Colour temperature	3000 K
Colour rendering index	$R_a > 90$
Module luminous flux	3940 lm
Luminaire luminous flux	2357 lm
Luminaire luminous efficiency	78,6 lm/W

50 233.1 K4

Module designation	2x LED-0660/940
Colour temperature	4000 K
Colour rendering index	$R_a > 90$
Module luminous flux	4070 lm
Luminaire luminous flux	2435 lm
Luminaire luminous efficiency	81,2 lm/W

Downlight

Module connected wattage	35.7 W
Downlight connected wattage	40.3 W
Rated temperature	$t_a = 25\text{ °C}$
Ambient temperature	$t_{a\text{ max}} = 25\text{ °C}$

50 233.1

Module designation	LED-0785/930
Colour temperature	3000 K
Colour rendering index	$R_a > 90$
Module luminous flux	5150 lm
Luminaire luminous flux	4060 lm
Luminaire luminous efficiency	100,7 lm/W

50 233.1 K4

Module designation	LED-0785/940
Colour temperature	4000 K
Colour rendering index	$R_a > 90$
Module luminous flux	5225 lm
Luminaire luminous flux	4120 lm
Luminaire luminous efficiency	102,2 lm/W

Lighting technology

Half beam angle 85°

Sécurité

Pour l'installation et l'utilisation de ce luminaire, respecter les normes de sécurité nationales. L'installation et la mise en service ne doivent être effectuées que par un électricien agréé. Le fabricant décline toute responsabilité résultant d'une mise en œuvre ou d'une installation inappropriée du produit. Toutes les modifications apportées au luminaire se feront sous la responsabilité exclusive de celui qui les effectuera.

Protection contre les surtensions

Les composants électroniques installés dans le luminaire sont protégés contre la surtension conformément à la norme DIN EN 61547. Pour obtenir une protection supplémentaire contre la surtension, les tensions transitoires etc., nous proposons des composants de protection séparés. Vous les trouverez sur notre site web www.bega.com.

Lampe

Verre opale

Puissance raccordée du module	25,4 W
Puissance raccordée d'un luminaire	30 W
Température de référence	$t_a = 25\text{ °C}$
Température d'ambiance	$t_{a\text{ max}} = 25\text{ °C}$

50 233.1

Marquage des modules	2x LED-0660/930
Température de couleur	3000 K
Indice de rendu des couleurs	$R_a > 90$
Flux lumineux du module	3940 lm
Flux lumineux du luminaire	2357 lm
Rendement lum. d'un luminaire	78,6 lm/W

50 233.1 K4

Marquage des modules	2x LED-0660/940
Température de couleur	4000 K
Indice de rendu des couleurs	$R_a > 90$
Flux lumineux du module	4070 lm
Flux lumineux du luminaire	2435 lm
Rendement lum. d'un luminaire	81,2 lm/W

Spot vers le bas

Puissance raccordée du module	35,7 W
Puissance raccordée du spot	40,3 W
Température de référence	$t_a = 25\text{ °C}$
Température d'ambiance	$t_{a\text{ max}} = 25\text{ °C}$

50 233.1

Marquage des modules	LED-0785/930
Température de couleur	3000 K
Indice de rendu des couleurs	$R_a > 90$
Flux lumineux du module	5150 lm
Flux lumineux du luminaire	4060 lm
Rendement lum. d'un luminaire	100,7 lm/W

50 233.1 K4

Marquage des modules	LED-0785/940
Température de couleur	4000 K
Indice de rendu des couleurs	$R_a > 90$
Flux lumineux du module	5225 lm
Flux lumineux du luminaire	4120 lm
Rendement lum. d'un luminaire	102,2 lm/W

Technique d'éclairage

Angle de diffusion à demi-intensité 85°

Montage

LEDs sind hochwertige elektronische Bauteile! Bitte vermeiden Sie während der Montage oder des Auswechslens eine direkte Berührung der LED-Lichtaustrittsfläche mit den Händen. Netzanschlussleitung bis zur Decke absetzen. Baldachin nach unten schieben. Leuchte in Deckenhaken einhängen. Schutzleiterverbindung sowie elektrischen Anschluss an Klemmen vornehmen. Zur digitalen Ansteuerung ist die Klemme DA, DA zu verwenden. Bei Nichtbelegung dieser Klemme wird die Leuchte mit voller Lichtleistung betrieben. Baldachin fest an die Decke schieben. Mit der Rändelmutter im unteren Teil des Baldachins lässt sich die Klemmwirkung für unterschiedliche Leitungsdurchmesser einstellen.

Kürzen des Leitungspendels

Die Leitung darf nur oben im Baldachin gekürzt werden. Klemmen entfernen. Feststellschraube am Aufhänger lösen, Stahlseil herausziehen und Leitungsschelle lösen. Leuchtenkabel auf gewünschte Länge kürzen, 15 cm abmanteln, Leitungen auf 8 cm kürzen. Bitte berücksichtigen Sie diese 15 cm bei der gewünschten Gesamtlänge. Kabel in die Kabelschelle einlegen und so befestigen, dass der Mantel ca. 5 mm über die Kabelschelle hinausragt. Stahlseil durch das kleine Loch des Aufhangers führen und durch die Befestigungsklemme zurückführen, strammziehen und mit Feststellschraube befestigen. Leitungsenden wieder an Klemmen anschließen, dabei Stahlseil mit Schutzleitern verbinden.

Reinigung · Pflege

Leuchte regelmäßig mit lösungsmittelfreien Reinigungsmitteln von Schmutz säubern.

Austausch Opalglas

Anlage spannungsfrei schalten. Leuchte abhängen und Baldachin demontieren. Abdeckknopf des Opalglases gegen den Uhrzeigersinn lösen und entfernen. Opalglas austauschen und Leuchte in umgekehrter Reihenfolge wieder montieren.

Austausch des LED-Moduls

Die Bezeichnung des LED-Moduls ist auf einem Etikett in der Leuchte vermerkt. BEGA Ersatzmodule entsprechen in Lichtfarbe und Lichtleistung den ursprünglich verbauten Modulen. Der Austausch kann mit handelsüblichem Werkzeug durch qualifizierte Personen erfolgen. Anlage spannungsfrei schalten. Leuchte aushängen. Feststellknopf des Opalglases gegen den Uhrzeigersinn lösen und mit dem Opalglas in Richtung Baldachin führen. LED-Modul demontieren. Austausch-LED-Modul montieren. Montagehinweise des LED-Moduls beachten. Opalglas auf Leuchtengehäuse absenken und Feststellknopf im Uhrzeigersinn handfest auf Opalglas aufdrehen.

Installation

LED are high-quality electronic components! Please avoid touching the light output opening of the LED directly during installation or relamping. Strip mains supply cable up to the ceiling. Pull canopy down. Suspend the luminaire from the ceiling. Make earth connection and electrical connection to the terminals. For digital control please use the connecting terminal DA, DA. In case this terminal is not used the luminaire will be operated at full light output. Press canopy against the ceiling. The clamping effect for different cable diameters can be adjusted by the knurled nut at the lower part of the canopy.

Shortening of flex suspension

The flex suspension can only be shortened at the canopy end. Remove terminals from the cable. Loosen fixing screw at the hanger, pull out the steel wire and loosen screws from the cable collar. Shorten cable to the desired length and strip end 15 cm and shorten wires to 8 cm. Please consider these 15 cm when cutting the cable to the required length. Place cable back into the cable collar and tighten both screws. Make sure that approx. 5 mm off the cable coating protrude out off the collar. Lead the steel wire through the little hole in the hanger and lead it back through the fixing terminal. Pull steel wire tight and fix it with screw. Connect wires to the terminals and make sure to connect the steel wire to the earth terminal.

Cleaning · Maintenance

Clean luminaire regularly with solvent-free cleansers from dirt.

Replacement of the opal glass

Disconnect the electrical installation. Take down the luminaire and uninstall the canopy. Turn the cover knob of the opal glass counterclockwise and remove it. Replace the opal glass and install the luminaire again in the reverse order.

Replacement of the LED module

The designation of the LED module is noted on a label in the luminaire. The light colour and light output of BEGA replacement modules correspond to those of the modules originally fitted. The module can be replaced by qualified persons using standard tools. Disconnect the electrical installation. Unhinge the luminaire. Turn the locking knob of the opal glass counterclockwise and move it with the opal glass in the direction of the canopy. Disassemble LED module. Assemble LED replacement module. Note installation instructions of the LED module. Lower the opal glass onto the luminaire housing and turn the locking knob clockwise onto the opal glass so that it is finger-tight.

Installation

Les LED sont des composants électroniques de haute précision. Eviter de toucher la surface de diffusion des LED avec les doigts lorsque vous l'installez ou la remplacez. Enlever la gaine jusqu'au niveau du plafond. Tirer le cache piton vers le bas. Fixer le luminaire au plafond. Procéder à la mise à la terre et puis faire le branchement électrique aux borniers. Pour le pilotage numérique utiliser le bornier DA, DA. Si ce bornier n'est pas raccordé le luminaire fonctionne à la puissance maximale. Pousser le cache-piton au plafond. On peut régler la bague de serrage au bas du cache-piton pour différents diamètres de câble en ajustant l'écrou moleté.

Raccourcir le câble de suspension

Le câble ne peut être raccourci qu'en haut dans le cache-piton. Enlever les borniers dans le cache-piton. Desserrer la vis de fixation sur l'anneau, retirer le fil d'acier et débloquer le collier. Raccourcir le câble à la longueur souhaité et puis dénuder sur 15 cm et raccourcir les fils connectés de telle sorte qu'ils ne mesurent plus que 8 cm. Veuillez tenir compte de ces 15 cm dans la longueur souhaitée. Poser le câble dans le collier et le fixer de façon que l'isolation ne dépasse de 5 mm. Introduire le fil d'acier dans l'orifice et le repasser à travers la borne. Serrer le fil d'acier et le bloquer avec la vis d'arrêt. Fixer les fils de raccordement dans le bornier et connecter le fil d'acier à la mise à la terre.

Nettoyage · Entretien approprié

Nettoyer régulièrement le luminaire et débarrasser le de la saleté. N'utiliser que des produits d'entretien ne contenant pas de solvant.

Remplacement du verre opale

Travailler hors tension. Décrocher le luminaire et démonter le cache-piton. Desserrer le bouton de protection du verre opale en le tournant dans le sens antihoraire et retirer le verre. Remplacer le verre opale et remonter le luminaire en procédant dans l'ordre inverse.

Remplacement du module LED

La désignation du module LED est inscrite sur une étiquette apposée sur le luminaire. Les modules de rechange BEGA correspondent aux modules d'origine en termes de couleur de lumière et de flux lumineux. Le module LED peut être remplacé par une personne qualifiée à l'aide d'outils disponibles dans le commerce. Travailler hors tension. Décrocher le luminaire. Desserrer le bouton de blocage du verre opale en le tournant dans le sens antihoraire et pousser le verre opale vers le cache-piton. Démontez le module LED. Installer le module LED de remplacement. Respecter la fiche d'utilisation du module à LED. Abaisser le verre opale sur l'armature et dévisser à la main le bouton de blocage dans le sens horaire sur le verre opale.

Austausch des LED-Moduls - Tiefstrahler · Glasaustausch

Die Bezeichnung des LED-Moduls ist auf einem Etikett in der Leuchte vermerkt.
BEGA Ersatzmodule entsprechen in Lichtfarbe und Lichtleistung den ursprünglich verbauten Modulen. Der Austausch kann mit handelsüblichem Werkzeug durch qualifizierte Personen erfolgen.
Anlage spannungsfrei schalten.
Leuchte aushängen.
Feststellknopf des Opalglases gegen den Uhrzeigersinn lösen und mit dem Opalglas in Richtung Baldachin führen.
Äußere 3 Halteschrauben in der Gehäusenut lösen und LED-Einrichtung entfernen.
LED-Modul des Tiefstrahlers demontieren.
Austausch-LED-Modul montieren.
Montagehinweise des LED-Moduls beachten.
Soll ein beschädigtes Glas des Tiefstrahlers ausgetauscht werden, Silikonring über Reflektor entfernen und Reflektor aus Leuchtengehäuse entnehmen.
Glasaustausch vornehmen, Reflektor wieder einsetzen und mit Silikonring befestigen.
LED-Einrichtung mit 3 Halteschrauben auf Leuchtengehäuse festschrauben.
Opalglas auf Leuchtengehäuse absenken und Feststellknopf im Uhrzeigersinn handfest auf Opalglas aufdrehen. Baldachin montieren.
Leuchte in Deckenhaken einhängen.

Replacement of the LED module - Downlight · Replacement glass

The designation of the LED module is noted on a label in the luminaire.
The light colour and light output of BEGA replacement modules correspond to those of the modules originally fitted. The module can be replaced by qualified persons using standard tools.
Disconnect the electrical installation.
Unhinge the luminaire.
Turn the locking knob of the opal glass counterclockwise and move it with the opal glass in the direction of the canopy.
Loosen the outside 3 retaining screws in the groove of the housing and remove the LED device.
Disassemble LED module of the downlight.
Assemble LED replacement module.
Note installation instructions of the LED module.
If damaged glass of the downlight is to be replaced, remove the silicone ring above the reflector and remove the reflector from the luminaire housing.
Replace the glass, insert the reflector again and secure it with the silicone ring.
Screw the LED device onto the luminaire housing using 3 retaining screws.
Lower the opal glass onto the luminaire housing and turn the locking knob clockwise onto the opal glass so that it is finger-tight. Install the canopy.
Hang the luminaire up using the ceiling hook.

Remplacement du module LED - Spot · Remplacement du verre

La désignation du module LED est inscrite sur une étiquette apposée sur le luminaire.
Les modules de rechange BEGA correspondent aux modules d'origine en termes de couleur de lumière et de flux lumineux. Le module LED peut être remplacé par une personne qualifiée à l'aide d'outils disponibles dans le commerce.
Travailler hors tension.
Décrocher le luminaire.
Desserrer le bouton de blocage du verre opale en le tournant dans le sens antihoraire et pousser le verre opale vers le cache-piton.
Desserrer les trois vis de fixation dans la rainure du boîtier et retirer le dispositif LED.
Démonter le module LED du spot.
Installer le module LED de remplacement.
Respecter la fiche d'utilisation du module à LED.
En cas de remplacement du verre du spot, retirer le joint en silicone du réflecteur et enlever le réflecteur de l'armature du luminaire.
Remplacer le verre, réinsérer le réflecteur et fixer le à l'aide du joint en silicone.
Fixer le dispositif LED sur l'armature à l'aide des trois vis de fixation.
Abaisser le verre opale sur l'armature et dévisser à la main le bouton de blocage dans le sens horaire sur le verre opale. Monter le cache-piton.
Suspendre le luminaire à l'aide de crochets de plafond.

Ersatzteile

Ersatzglas opal	11 003 214 .1R G
Ersatzglas Tiefstrahler	14 001 218
LED-Netzteil DOWN	DEV-0229/700
LED-Netzteil UP	DEV-0144/900
LED-Modul 3000 K UP	LED-0660/930
LED-Modul 4000 K UP	LED-0660/940
LED-Modul 3000 K DOWN	LED-0785/930
LED-Modul 4000 K DOWN	LED-0785/940
Baldachin	75 001 377 .1
Reflektor	76 001 364 M

Spare parts

Spare glass opal	11 003 214 .1R G
Spare glass downlight	14 001 218
LED power supply unit	DEV-0229/700
LED power supply unit	DEV-0144/900
LED module 3000 K	LED-0660/930
LED module 4000 K	LED-0660/940
LED module 3000 K	LED-0785/930
LED module 4000 K	LED-0785/940
Canopy	75 001 377 .1
Reflector	76 001 364 M

Pièces de rechange

Verre de rechange opale	11 003 214 .1R G
Verre de rechange spot	14 001 218
Bloc d'alimentation LED	DEV-0229/700
Bloc d'alimentation LED	DEV-0144/900
Module LED 3000 K	LED-0660/930
Module LED 4000 K	LED-0660/940
Module LED 3000 K	LED-0785/930
Module LED 4000 K	LED-0785/940
Cache-piton	75 001 377 .1
Réflecteur	76 001 364 M