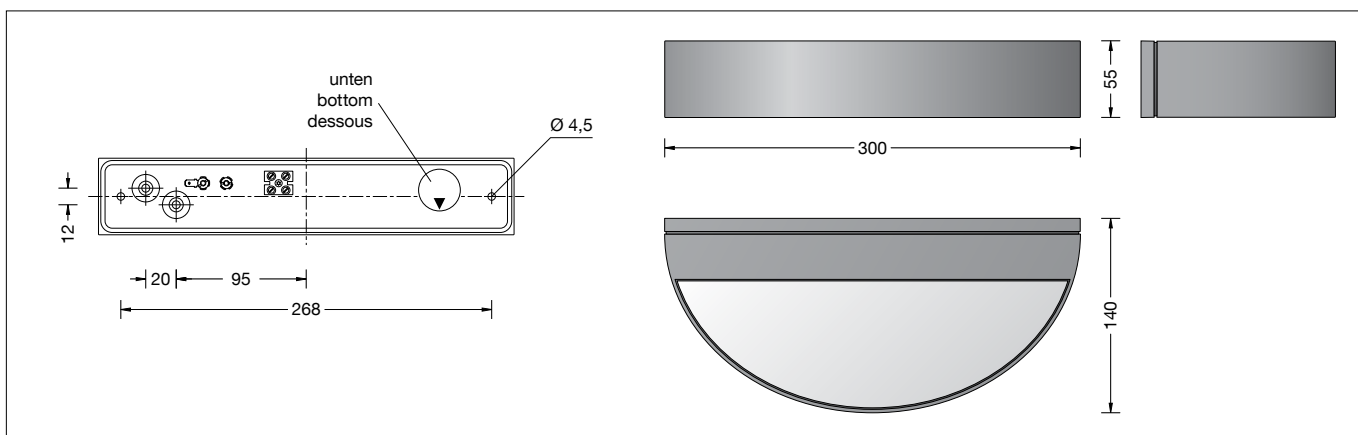

BEGA**33 326**

Wandleuchte
Wall luminaire
Applique

**Gebrauchsanweisung****Instructions for use****Fiche d'utilisation****Anwendung**

LED-Wandleuchte mit zweiseitigem Lichtaustritt. Vollständig blendfreies Licht zur Beleuchtung von Wandflächen und für die Lichtgestaltung im Innen- und Außenbereich.

Application

LED wall luminaire with two-sided light distribution opening. Fully glare free light for lighting wall surfaces. For interior or exterior lighting design.

Utilisation

Applique LED à diffusion lumineuse bilatérale. Lumière non éblouissante pour l'éclairage de parois. Pour la décoration lumineuse à l'intérieur et à l'extérieur.

Leuchtmittel

Modul-Anschlussleistung 5,8 W
Leuchten-Anschlussleistung 6,9 W
Bemessungstemperatur $t_a = 25\text{ °C}$
Umgebungstemperatur $t_{a,max} = 50\text{ °C}$

Lamp

Module connected wattage 5,8 W
Luminaire connected wattage 6,9 W
Rated temperature $t_a = 25\text{ °C}$
Ambient temperature $t_{a,max} = 50\text{ °C}$

Lampe

Puissance raccordée du module 5,8 W
Puissance raccordée du luminaire 6,9 W
Température de référence $t_a = 25\text{ °C}$
Température d'ambiance $t_{a,max} = 50\text{ °C}$

33 326 K3

Modul-Bezeichnung LED-0274/830
Farbtemperatur 3000 K
Farbwiedergabeindex $\text{CRI} > 80$
Modul-Lichtstrom 1090 lm
Leuchten-Lichtstrom 489 lm
Leuchten-Lichtausbeute 70,9 lm/W

33 326 K3

Module designation LED-0274/830
Colour temperature 3000 K
Colour rendering index $\text{CRI} > 80$
Module luminous flux 1090 lm
Luminaire luminous flux 489 lm
Luminaire luminous efficiency 70,9 lm/W

33 326 K3

Marquage des modules LED-0274/830
Température de couleur 3000 K
Indice de rendu des couleurs $\text{CRI} > 80$
Flux lumineux du module 1090 lm
Flux lumineux du luminaire 489 lm
Rendement lum. d'un luminaire 70,9 lm/W

33 326 K4

Modul-Bezeichnung LED-0274/840
Farbtemperatur 4000 K
Farbwiedergabeindex $\text{CRI} > 80$
Modul-Lichtstrom 1115 lm
Leuchten-Lichtstrom 500 lm
Leuchten-Lichtausbeute 72,5 lm/W



33 326 K4

Module designation LED-0274/840
Colour temperature 4000 K
Colour rendering index $\text{CRI} > 80$
Module luminous flux 1115 lm
Luminaire luminous flux 500 lm
Luminaire luminous efficiency 72,5 lm/W



33 326 K4

Marquage des modules LED-0274/840
Température de couleur 4000 K
Indice de rendu des couleurs $\text{CRI} > 80$
Flux lumineux du module 1115 lm
Flux lumineux du luminaire 500 lm
Rendement lum. d'un luminaire 72,5 lm/W



Produktbeschreibung

Leuchte besteht aus Aluminiumguss und Edelstahl
Sicherheitsglas weiß
Silikondichtung
2 Befestigungsbohrungen \varnothing 4,5 mm
Abstand 268 mm
2 Leitungseinführungen zur Durchverdrahtung der Netzanschlussleitung \varnothing 7-10,5 mm, max. 3 G 1,5[□]
Anschlussklemme 2,5[□]
Schutzleiteranschluss
LED-Netzteil
220-240 V \sim 0/50-60 Hz
DC 176-264 V
Schutzklasse I
Schutzart IP 64
Staubdicht und Schutz gegen Spritzwasser
Schlagfestigkeit IK07
Schutz gegen mechanische Schläge < 2 Joule
  – Sicherheitszeichen
CE – Konformitätszeichen
Gewicht: 1,2 kg

Product description

Luminaire made of aluminium alloy and stainless steel
Safety glass, white
Silicone gasket
2 mounting holes \varnothing 4.5 mm
Distance apart 268 mm
2 cable entries for through-wiring of mains supply cable \varnothing 7-10,5 mm, max. 3 G 1.5[□]
Connection terminal 2.5[□]
Earth conductor connection
LED power supply unit
220-240 V \sim 0/50-60 Hz
DC 176-264 V
Safety class I
Protection class IP 64
Dust-tight and protection against splash water
Impact strength IK07
Protection against mechanical impacts < 2 joule
  – Safety mark
CE – Conformity mark
Weight: 1.2 kg

Description du produit

Luminaire fabriqué en fonderie d'aluminium et acier inoxydable
Verre de sécurité blanc
Joint silicone
2 trous de fixation \varnothing 4,5 mm
Entraxe 268 mm
2 entrées de câble pour branchement en dérivation d'un câble de raccordement \varnothing 7-10,5 mm, max. 3 G 1,5[□]
Bornier 2,5[□]
Mise à la terre
Bloc d'alimentation LED
220-240 V \sim 0/50-60 Hz
DC 176-264 V
Classe de protection I
Degré de protection IP 64
Étanche à la poussière et protégé contre les projections d'eau
Résistance aux chocs mécaniques IK07
Protection contre les chocs mécaniques < 2 joules
  – Sigle de sécurité
CE – Sigle de conformité
Poids: 1,2 kg

Sicherheit

Für die Installation und für den Betrieb dieser Leuchte sind die nationalen Sicherheitsvorschriften zu beachten. Der Hersteller übernimmt keine Haftung für Schäden, die durch unsachgemäßen Einsatz oder Montage entstehen. Werden nachträglich Änderungen an der Leuchte vorgenommen, so gilt derjenige als Hersteller, der diese Änderungen vornimmt.

Überspannungsschutz

Die in der Leuchte verbauten elektronischen Komponenten sind nach DIN EN 61547 gegen Überspannung geschützt. Um einen zusätzlichen Schutz z. B. vor Transienten etc. zu erreichen, empfehlen wir separate Überspannungsschutzkomponenten. Sie finden diese auf unserer Website unter www.bega.com.

Montage

LEDs sind hochwertige elektronische Bauteile! Bitte vermeiden Sie während der Montage oder des Auswechselns eine direkte Berührung der LED-Lichtaustrittsfläche mit den Händen.

Schrauben lösen und Leuchtenoberteil abheben.
Netzanschlussleitung durch die Leitungseinführung in das Leuchtenunterteil führen. Gebrauchslage der Leuchte „Pfeil unten“ beachten.
Das Leuchtenunterteil mit beiliegendem oder anderem geeigneten Befestigungsmaterial am Montagegrund befestigen.
Dabei unbedingt beiliegende Dichtringe verwenden.
Schutzleiterverbindung herstellen. Silikon-schläuche über Anschlussadern schieben und elektrischen Anschluss vornehmen.
Schutzleiterverbindung zwischen Leuchtenoberteil und -unterteil herstellen.
Auf richtigen Sitz der Dichtung achten.
Leuchtenoberteil aufsetzen, andrücken und Schrauben gleichmäßig fest anziehen.

Reinigung · Pflege

Leuchte regelmäßig mit lösungsmittelfreien Reinigungsmitteln von Schmutz und Ablagerungen säubern.
Dafür keinen Hochdruckreiniger verwenden.

Austausch des LED-Moduls

Die Bezeichnung des LED-Moduls ist auf einem Etikett in der Leuchte vermerkt. BEGA Ersatzmodule entsprechen in Lichtfarbe und Lichtleistung den ursprünglich verbauten Modulen.
Der Austausch kann mit handelsüblichem Werkzeug durch qualifizierte Personen erfolgen. Anlage spannungsfrei schalten und Leuchte öffnen.
Bitte beachten Sie die Montageanleitung des LED-Moduls.
Dichtungen der Leuchte überprüfen, ggf. ersetzen.
Ein defektes Glas muss ersetzt werden.
Leuchte schließen.

Safety indices

The installation and operation of this luminaire are subject to national safety regulations. The manufacturer is then discharged from liability when damage is caused by improper use or installation.
If any luminaire is subsequently modified, the persons responsible for the modification shall be considered as manufacturer.

Overvoltage protection

The electronic components installed in the luminaire are protected against overvoltage in accordance with DIN EN 61547.
To achieve an additional protection against e.g. transients, etc. we recommend separate overvoltage protection components. You can find them on our website at www.bega.com.

Installation

LED are high-quality electronic components! Please avoid touching the light output opening of the LED directly during installation or relamping.

Undo the screws and lift off the luminaire top. Lead the mains supply cable through the cable entry of the luminaire base.
Note position of application of the luminaire "arrow down".
Fix luminaire base with enclosed or any other suitable fixing material onto the mounting surface.
Be sure to use the gasket rings supplied.
Make earth conductor connection.
Push silicone sleeves over the lines and make electrical connection.
Make earth conductor connection between luminaire top and luminaire base.
Make sure that gasket is positioned correctly.
Install the luminaire top, press-on and tighten screws evenly.

Cleaning · Maintenance

Clean luminaire regularly with solvent-free cleansers from dirt and deposits.
Do not use high pressure cleaners.

Replacing the LED module

The designation of the LED module is noted on a label in the luminaire.
The light colour and light output of BEGA replacement modules correspond to those of the modules originally fitted.
The module can be replaced by qualified persons using standard tools.
Disconnect the system and open the luminaire. Please follow the installation instructions for the LED module.
Inspect and, if necessary, replace the luminaire gaskets.
Defective glass must be replaced.
Close the luminaire.

Sécurité

Pour l'installation et l'utilisation de ce luminaire, respecter les normes de sécurité nationales. Le fabricant décline toute responsabilité résultant d'une mise en œuvre ou d'une installation inappropriée du produit.
Toutes les modifications apportées au luminaire se feront sous la responsabilité exclusive de celui qui les effectuera.

Protection contre les surtensions

Les composants électroniques installés dans le luminaire sont protégés contre la surtension conformément à la norme DIN EN 61547. Pour obtenir une protection supplémentaire contre la surtension, les tensions transitoires etc., nous proposons des composants de protection séparés. Vous les trouverez sur notre site web www.bega.com.

Installation

Les LED sont des composants électroniques de haute précision. Éviter de toucher la surface de diffusion des LED avec les doigts lorsque vous l'installez ou la remplacez.

Desserrer les vis et soulever la partie supérieure du luminaire.
Introduire le câble d'alimentation dans la platine du luminaire à travers l'entrée de câble.
Vérifier la position d'utilisation du luminaire « flèche en bas ».
Fixer la platine du luminaire sur le support de montage avec le matériel de fixation fourni ou tout autre matériel approprié.
Utiliser impérativement les joints fournis.
Mettre à la terre.
Enfiler les gaines de silicone sur les fils de raccordement et procéder au raccordement électrique.
Relier le fil de terre entre la partie supérieure et la partie inférieure du luminaire.
Veiller au bon emplacement du joint.
Poser la partie supérieure du luminaire, appuyer puis serrer fermement et régulièrement les vis.

Nettoyage · Entretien

Nettoyer régulièrement le luminaire et le débarrasser des dépôts et des souillures.
Ne pas utiliser de nettoyeur haute pression.

Remplacement du module LED

La désignation du module LED est inscrite sur une étiquette collée dans le luminaire.
Les modules de rechange BEGA correspondent aux modules d'origine en termes de couleur de lumière et de flux lumineux. Le module LED peut être remplacé par une personne qualifiée à l'aide d'outils disponibles dans le commerce.
Travailler hors tension et ouvrir le luminaire. Respecter la fiche d'utilisation du module LED.
Vérifier et remplacer les joints du luminaire le cas échéant.
Un verre endommagé doit être remplacé.
Fermer le luminaire.

Ersatzteile

| | |
|----------------------|--------------|
| LED-Netzteil | DEV-0304/350 |
| LED-Modul 3000 K | LED-0274/830 |
| LED-Modul 4000 K | LED-0274/840 |
| Reflektor | 76 001 087 |
| Dichtung schwarz | 83 001 943 |
| Dichtung transparent | 83 001 946 |

Spares

| | |
|-----------------------|--------------|
| LED power supply unit | DEV-0304/350 |
| LED module 3000 K | LED-0274/830 |
| LED module 4000 K | LED-0274/840 |
| Reflector | 76 001 087 |
| Gasket black | 83 001 943 |
| Gasket transparent | 83 001 946 |

Pièces de rechange

| | |
|-------------------------|--------------|
| Bloc d'alimentation LED | DEV-0304/350 |
| Module LED 3000 K | LED-0274/830 |
| Module LED 4000 K | LED-0274/840 |
| Réflecteur | 76 001 087 |
| Joint noir | 83 001 943 |
| Joint transparent | 83 001 946 |