

Электронная документация

## СВЕТОДИОДНЫЕ ЛЕНТЫ

Лента RTW-5000PWT 24V White6000 13mm

### ОПИСАНИЕ

- Герметичная IP68 (плата в силикон.трубке), светодиоды smd 2835, 180шт/м (900шт на 5м), белая плата 10мм.
- Цвет БЕЛЫЙ 6000-6500К.
- Питание 24В, мощность 14,4 Вт/м (72 Вт на 5м), угол 120°.
- Размеры 5000x13x13мм.
- Мин.отрезок 33,33мм (6 LED).
- В комплекте: заглушка кабельная-2, заглушка глухая-2, клипса монтажная силиконовая-10.
- Цена за 1м.
- Диапазон рабочих температур окружающей среды при продолжительной эксплуатации -30...+80°C, при кратковременной -30...+100°C.

### ПРИМЕНЕНИЕ

- Лента предназначена для декоративной подсветки и освещения саун и бань, ванных комнат.
- Подходит для использования на улице и оформления рекламы.



14.4 Вт/м



24 В



180



IP68



13 мм

### ПАРАМЕТРЫ

Артикул	<b>024293</b>	
Модель	<b>Лента RTW-5000PWT 24V White6000 13mm (2835, 180 LED/m, High Temp) (Arlight, 14.4 Вт/м, IP68)</b>	
	<b>для 1 м</b>	<b>для 5 м</b>
Степень пылевлагозащиты	<b>IP68</b>	
Тип светодиода	<b>SMD 2835</b>	
Кол-во светодиодов	<b>180 шт</b>	<b>900 шт</b>
Минимальный отрезок	<b>33.3 мм (6 светодиодов)</b>	
Гарантия	<b>3 года</b>	
<b>ОПТИЧЕСКИЕ</b>		
Цвет свечения	<b>White   Белый 6000 К</b> <input type="radio"/>	
Индекс цветопередачи, CRI	<b>&gt;80</b>	
Угол излучения	<b>120°</b>	
Световой поток	<b>1000 лм</b>	<b>5000 лм</b>
<b>ЭЛЕКТРИЧЕСКИЕ</b>		
Напряжение питания	<b>DC 24 В</b>	
Максимальная мощность	<b>14.4 Вт</b>	<b>72 Вт</b>
Потребляемый ток	<b>0.6 А</b>	<b>3 А</b>
<b>ЛОГИСТИЧЕСКИЕ</b>		
Длина	<b>5000 мм</b>	
Ширина	<b>13 мм</b>	
Высота	<b>13 мм</b>	
Вес упаковки	<b>950 г, катушка 5 м</b>	
<b>КЛИМАТИЧЕСКИЕ УСЛОВИЯ</b>		
Диапазон рабочих температур	<b>-30... +80 °C</b>	

# КОНСТРУКТИВНЫЙ ЧЕРТЕЖ

Экструдированная силиконовая трубка

Плата

Дополнительная  
токопроводящая плата

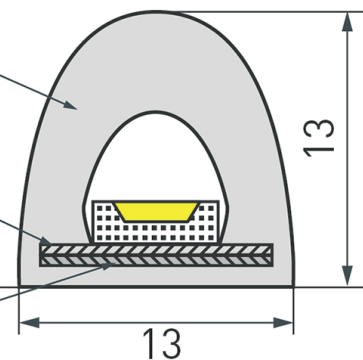

# ФОТОМЕТРИЯ

ДИАГРАММА ОСВЕЩЕННОСТИ

КСС (КРИВАЯ СИЛЫ СВЕТА)

120°

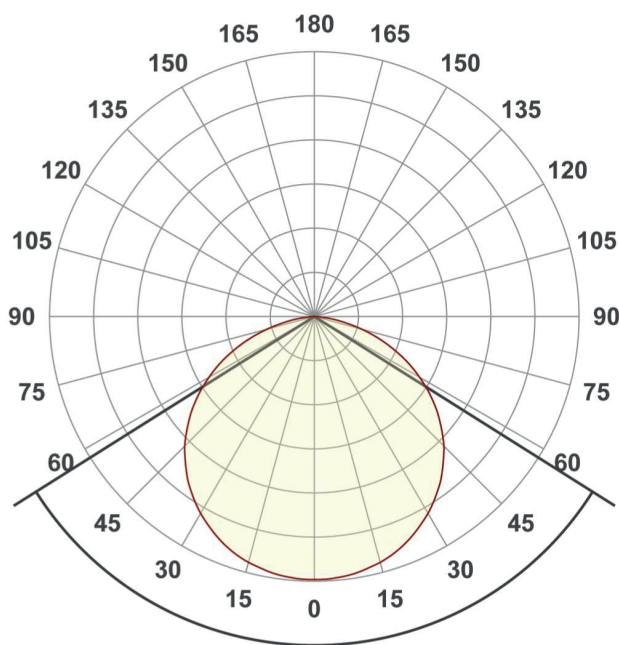
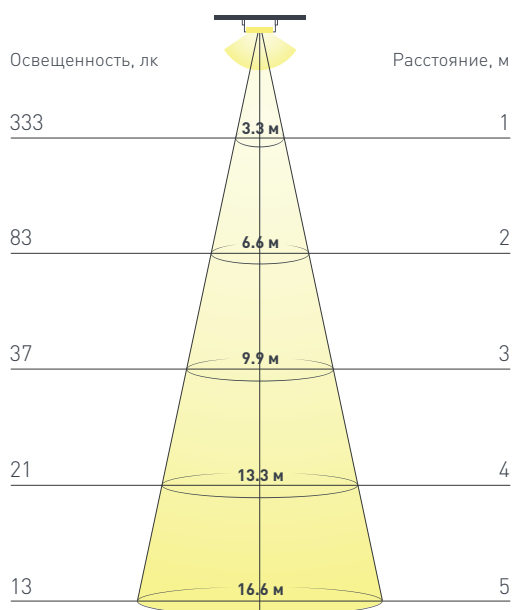

## РЕКОМЕНДАЦИИ ПО ПОДКЛЮЧЕНИЮ И УСТАНОВКЕ

Максимальная длина подключения ленты – 5 м (1 катушка).



Рисунок 1. Схема подключения лент к источнику питания при температуре окружающей среды менее +40 °С.



Рисунок 2. Схема подключения лент к источнику питания при температуре окружающей среды более +40 °С.

## КАК СГИБАТЬ ЛЕНТУ

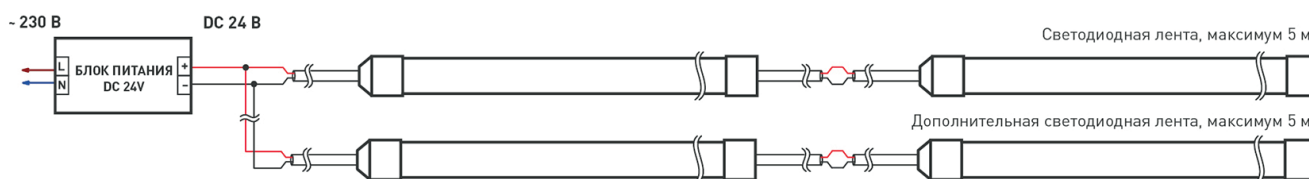
**Правильный изгиб ленты. Минимальный радиус изгиба указан в инструкции к ленте.**

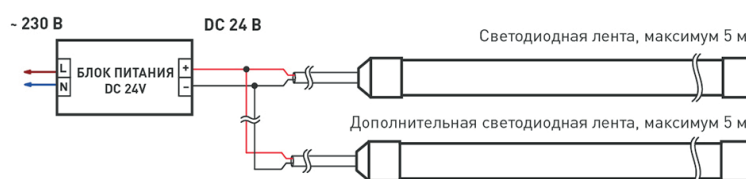

### Внимание!

Ленту нельзя изгибать в горизонтальной плоскости, перекручивать, растягивать, изламывать или сгибать под прямым углом. Не допускается подвешивать к ленте любые предметы или грузы.



Не складывать



Не скручивать



Не сгибать  
под прямым углом



Не перекручивать

## АКСЕССУАРЫ

Приобретаются отдельно



**Артикул 028813**  
Силиконовая монтажная клипса для ленты RTW-5000PWT. Цена за 1шт.



**Артикул 028811**  
Силиконовая заглушка для ленты RTW-5000PWT, глухая. Цена за 1 шт.



**Артикул 028812**  
Силиконовая заглушка для ленты RTW-5000PWT с отверстием под кабель. Комплект 10шт. Цена за 1 шт.

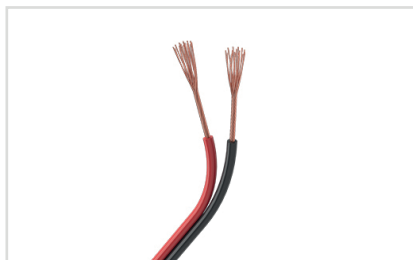

**Артикул 033152**  
Шлейф для питания и управления одноцветными светодиодными лентами. 2 проводника, калибр проводника 16AWG, сечение проводника 1.50 мм<sup>2</sup>, материал проводника - лужёная медь.

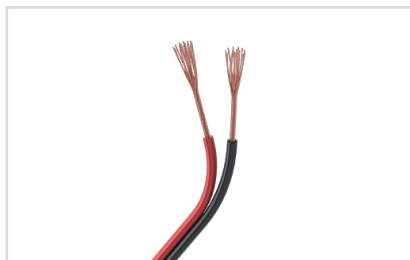

**Артикул 026348**  
Шлейф для питания и управления одноцветными светодиодными лентами. 2 проводника, калибр проводника 18AWG, сечение проводника 0.84 мм<sup>2</sup>, материал проводника - лужёная медь.

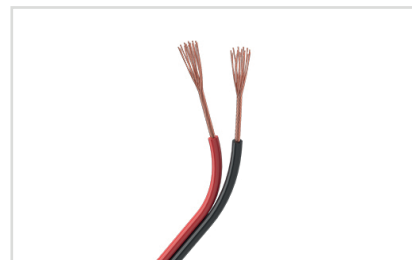

**Артикул 026349**  
Шлейф для питания и управления одноцветными светодиодными лентами. 2 проводника, калибр проводника 20AWG, сечение проводника 0.52 мм<sup>2</sup>, материал проводника - лужёная медь.

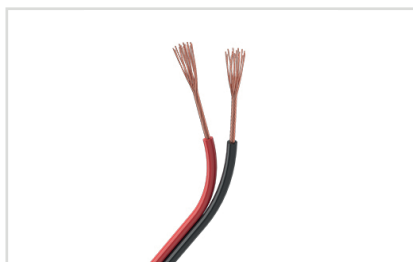

**Артикул 031698**  
Шлейф для питания и управления одноцветными светодиодными лентами. 2 проводника, калибр проводника 22AWG, сечение проводника 0.31 мм<sup>2</sup>, материал проводника - лужёная медь.

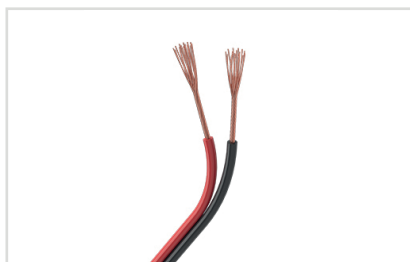

**Артикул 033153**  
Шлейф для питания и управления одноцветными светодиодными лентами. 2 проводника, калибр проводника 24AWG, сечение проводника 0.22 мм<sup>2</sup>, материал проводника - лужёная медь.

# УПАКОВКА

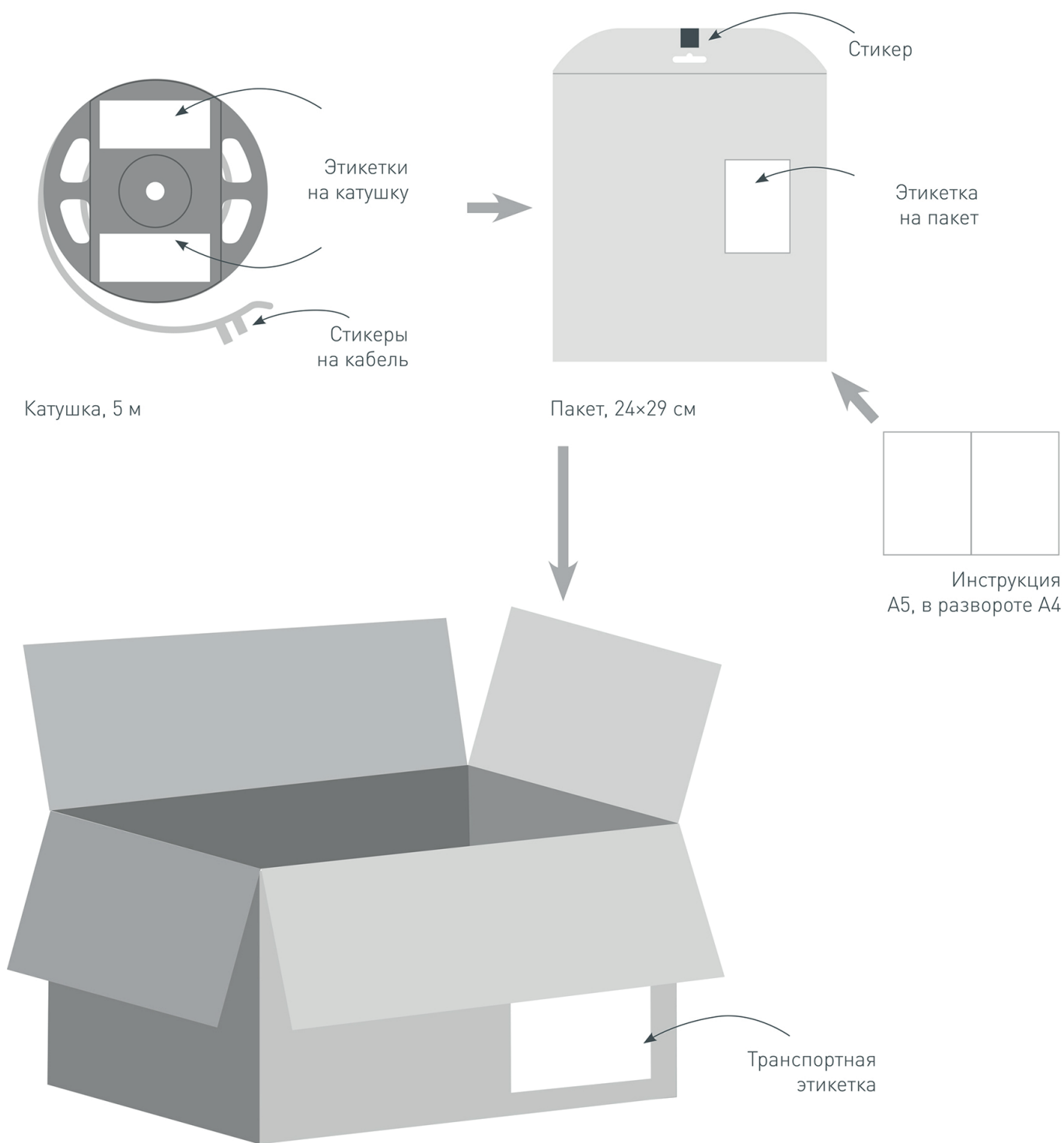

Транспортный короб, 36x36x24 см  
10 катушек в коробке