

DATENBLATT / FACT SHEET



ART.-NR:	FARBTEMPERATUR:
549-865	2700 K
549-866	3000 K
549-867	4000 K

MODUL Q 340 PROJECT

DECKENLEUCHTE / CEILING LUMINAIRE

LED-Deckenleuchte für Direktmontage, geschlossene Bauweise mit Kunststoffabdeckung auf der Oberseite, weiß hochglänzend (RAL 9016), Diffusorscheibe aus Acrylglas mit Kegelbohrungen zur Lichtlenkung und Ausblendung, 340 × 340 mm, 6 mm dick, mit gerundeten Ecken und umlaufender Fase, beidseitig transparent matt, gemäß DIN EN 12464-1 für Arbeitsstättenbeleuchtung geeignet, Lichtaustritt ca. 98 % direktstrahlend, breit abstrahlend, Ausführung für 24 V Gleichspannung, externer Nimbus Konverter erforderlich.

LED ceiling luminaire for direct mounting, closed luminaire housing with cover on top made of plastic, brilliant white (RAL 9016), diffuser panel made of acrylic glass with conical indentations for directing light and reducing glare, 340 × 340 mm, 6 mm material thickness, with rounded corners and all round chamfer, both sides matt, suitable for workplace lighting in accordance with DIN EN 12464-1, light distribution approx. 98 % direct beam, wide beam, version for 24 V DC, external Nimbus converter required.

TECHNISCHE DATEN / TECHNICAL FACTS

Artikel:

MODUL Q 340 PROJECT

Art.-Nr.: Farbtemperatur:

549-865 2700 K

549-866 3000 K

549-867 4000 K

Beschreibung/Ausführung:

Deckenleuchte für Direktmontage, einfach schaltbar

Hersteller:

Nimbus Group GmbH

Sieglestr. 41, 70469 Stuttgart / Germany

Tel.: +49(0)711 / 63 30 14 - 0

Fax: +49(0)711 / 63 30 14 - 14

info@nimbus-group.com

www.nimbus-group.com

Abmessungen:

340 x 340 x 17 mm

Material:

Diffusorfläche: Acrylglas

Aufbaugehäuse: Kunststoff, hochglänzend weiß

Deckenmontagering: Stahl

Gewicht:

1560 Gramm

Anschluss-Leistung:

24 Volt DC Konstantspannung

2700 K 14,9 W / Energieeffizienzklasse A++

3000 K 13,8 W / Energieeffizienzklasse A++

4000 K 13,6 W / Energieeffizienzklasse A++

Anzahl LED:

100 Stück

Schutzart:

IP 20

Lichtstrom:

1800 lm

Lichtverteilung:

ca. 98 % direktstrahlend

RA:

> 80

Prüfzeichen:



Reinigungs- und Pflegehinweise:

Leuchte vor dem Reinigen vom Netz trennen. Keine ätzenden oder abrasiven Reinigungsmittel verwenden. Wir empfehlen, die Leuchte mit einem Microfasertuch o. ä. trocken zu reinigen.

Alle Angaben erfolgen ohne Gewähr für Irrtümer und Übertragungsfehler. Wir bitten um Verständnis, dass wir uns Änderungen in der Gestalt und Technik vorbehalten.

product:

MODUL Q 340 PROJECT

product no.: colour temperature:

549-865 2700 K

549-866 3000 K

549-867 4000 K

description/design:

ceiling luminaire for direct mounting, switchable

manufacturer:

Nimbus Group GmbH

Sieglestr. 41, 70469 Stuttgart / Germany

Tel.: +49(0)711 / 63 30 14 - 0

Fax: +49(0)711 / 63 30 14 - 14

info@nimbus-group.com

www.nimbus-group.com

dimensions:

340 x 340 x 17 mm

materials:

diffuser surface: acrylic glass

housing: plastic, brilliant white

mounting ring: steel

weight:

1560 grams

power supply:

24 volts DC constant voltage

2700 K 14,9 W / energy efficiency class A++

3000 K 13,8 W / energy efficiency class A++

4000 K 13,6 W / energy efficiency class A++

number of LED:

100 pcs

degree of protection:

IP 20

luminous flux:

1800 lm

light distribution:

approx. 98 % direct beam

CRI:

> 80

certificates:



cleaning and care:

Switch off luminaire before cleaning. Do not use any corrosive or abrasive cleanser. We recommend to clean the luminaire with a dry microfibre towel only.

The information may be subject to errors in content or transmission errors; we do not accept responsibility for any such errors. We reserve the right to make changes to design and technology and apologise for any inconvenience this may cause.

LICHTVERTEILUNGSKURVE UND ABSTRAHLCHARAKTERISTIK LIGHT DISTRIBUTION CURVE AND DIRECTIONAL CHARACTERISTICS

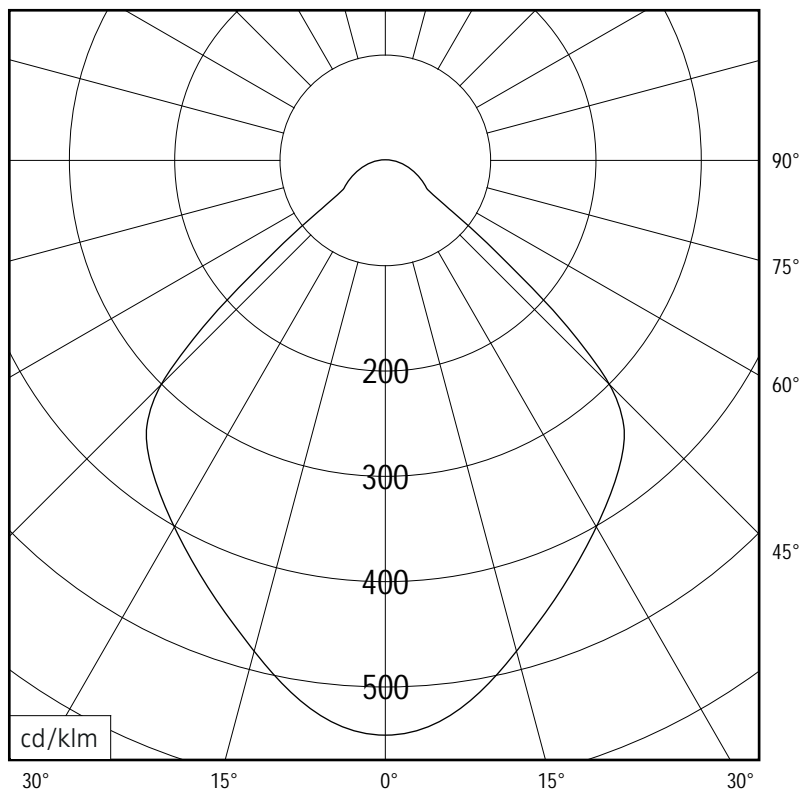

C0 - C180, C90 - C270



Lichtberechnungsdaten (EULUMDAT) unter www.nimbus-group.com

ISOMETRIE UND ABMESSUNGEN / SIZES

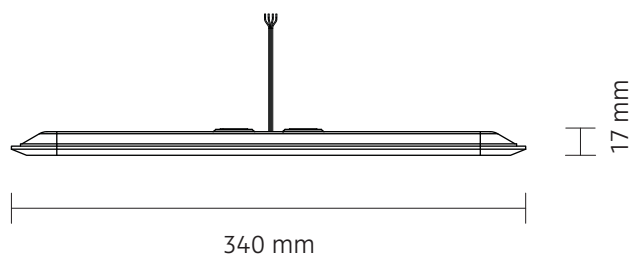
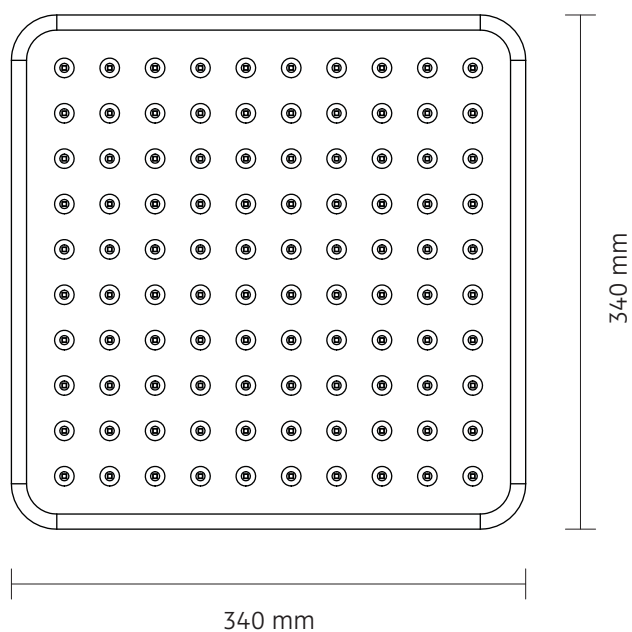
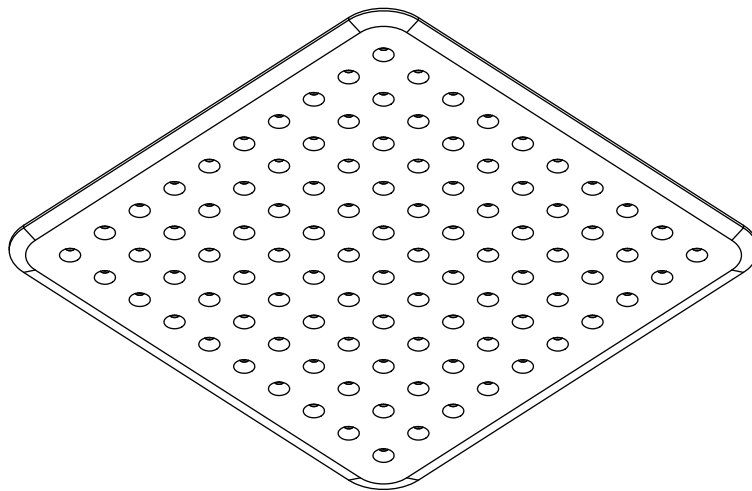

MODUL Q 340 PROJECT

Deckenleuchte für Direktmontage / ceiling luminaire for direct mounting

nimbus^x

MONTAGE / MOUNTING

549-865 . 549-866 . 549-867



Montage und Betrieb nur in Innenräumen!
Mounting and use of luminaire only indoors!

- A** Direktmontage in abgehängter Decke
direct mounting in a suspended ceiling

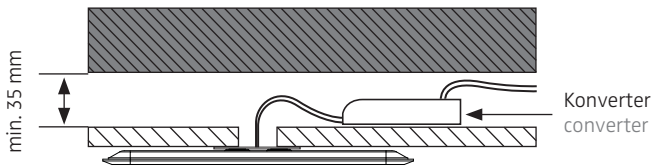

- B** für Hohlraumeinbau in poröse Materialien mit geeigneter Hohlraumdose
for installation in porous materials with suitable ceiling junction box

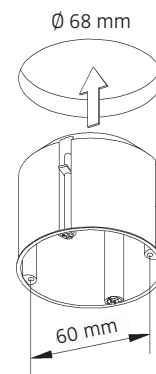
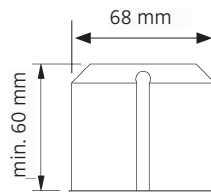
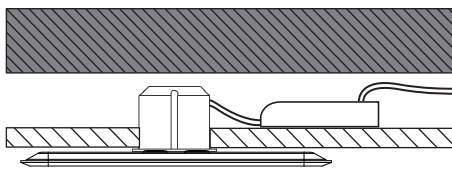

- C** für Unterputz / Mauerwerk mit geeigneter Decken-Verbindungsdose
for brick / hollow blocks with suitable ceiling junction box

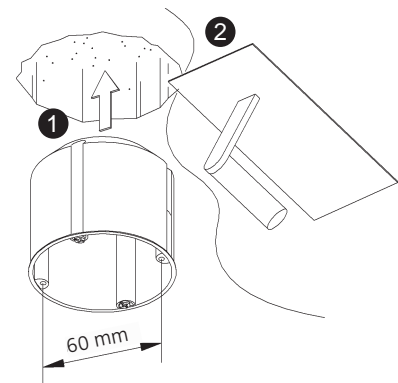
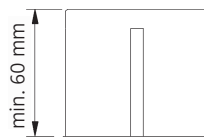
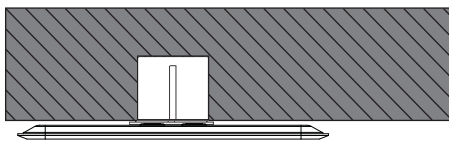

- D** Montage in Decken-Verbindungsdose für Beton (z.B. Spelsberg U71)
installation in ceiling junction box for concrete (e.g. Spelsberg U71)

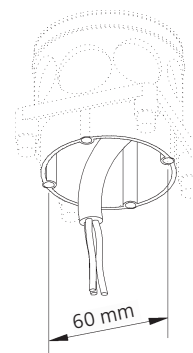
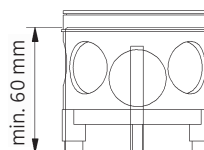
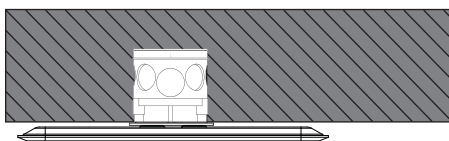

Anschluss an 230 V ~
connection to 230 V AC

Eventuell vorhandenen Schutzleiter isolieren und in der abgehängten Decke unterbringen!
Insulate possible PE-wire and place it inside of the suspended ceiling!

Konverter je nach Baugröße in Deckendose oder abgehängter Decke platzieren.
Depending on its size place converter inside of the ceiling box or in the suspended ceiling.

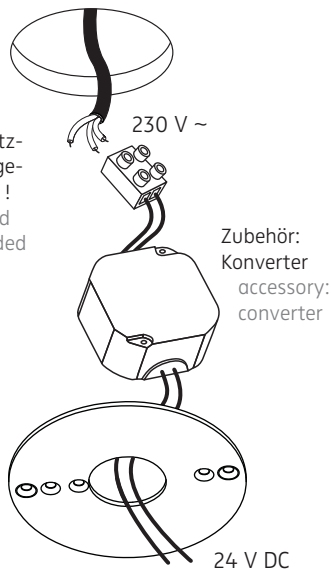

Anschluss an 24 V DC
connection to 24 V DC

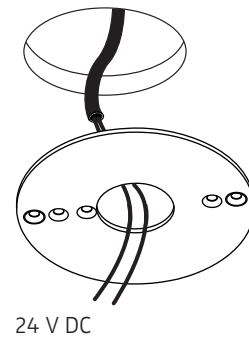

Der elektrische Anschluss darf nur vom Fachmann ausgeführt werden!
Must be installed by a qualified electrician only!

1

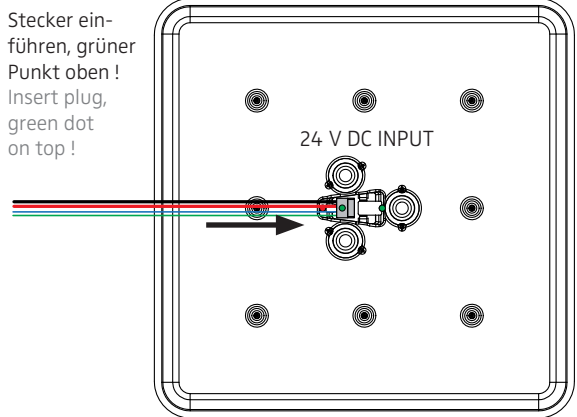
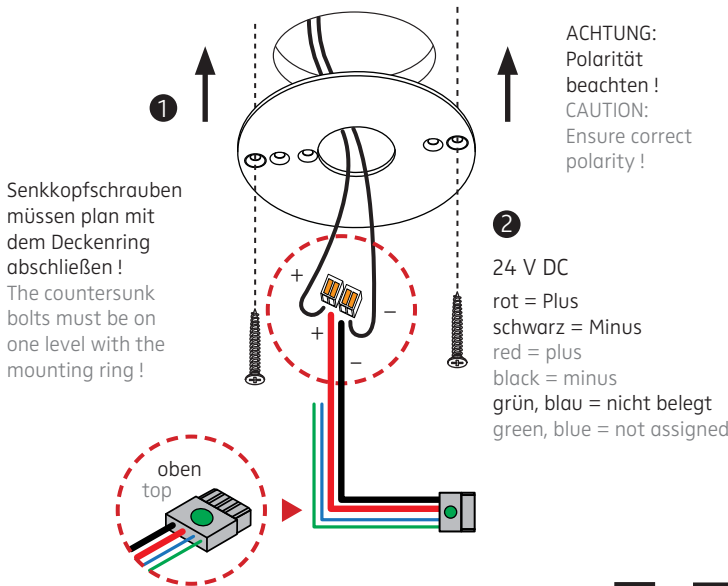

ACHTUNG: Leuchte NICHT an der Zuleitung hängen lassen. Zum Lösen der 24 V-Steckverbindung NUR horizontal in Richtung des Kabels ziehen!
CAUTION: Do NOT suspend luminaire from this supply cord. To detach the 24 V connection ONLY pull horizontally in the direction of the cable!

2

3

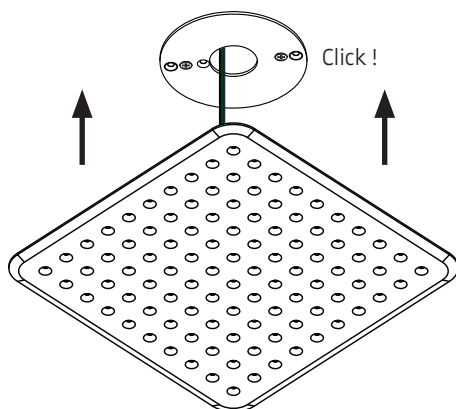

4

5

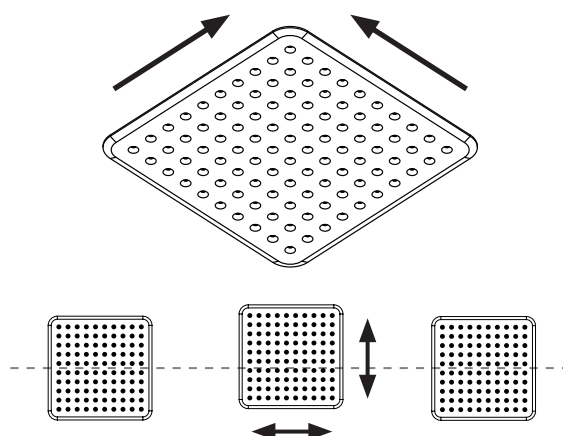

549-865 . 549-866 . 549-867

Leistungsdaten siehe Typenschild!
Performance data see rating label!

Leuchtmittel kann nicht gewechselt werden!
The luminaire contains no replaceable light source!

24 V DC Konstantspannung
24 V DC constant voltage

Schutzart IP 20
protection degree IP 20

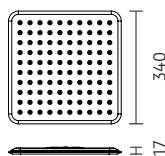

Am Ende seiner Lebensdauer darf dieses Produkt nicht mit dem Hausmüll entsorgt werden. Bringen es bitte zur kommunalen Sammelstelle für elektrische und elektronische Altgeräte.

This product must not be disposed of with the household refuse at the end of its life cycle. Take it to your local disposal centre for electrical and electronic waste.

MODUL Q 340 PROJECT

Deckenleuchte für Direktmontage / ceiling luminaire for direct mounting

nimbus^x

549-865 . 549-866 . 549-867

DECKENMONTAGERING FÜR MODUL Q PROJECT 220 / 280 / 340

CEILING MOUNTING RING FOR MODUL Q PROJECT 220 / 280 / 340

