

DATENBLATT / FACT SHEET



ART.-NR:	FARBTEMPERATUR:
010-631	2700K
009-233	3000K
010-632	4000K

**HOTEL AQUA LED BOLLARD BLENDFREI / ANTIGLARE**  
 POLLERLEUCHTE EINSEITIG ABSTRAHLEND / BOLLARD LUMINAIRE SINGLE-SIDED

LED.next Pollerleuchte zur blendfreien Beleuchtung. Edelstahl mit gebürsteter Oberfläche, klare Glasabdeckung. Lichtaustritt einseitig, 100 % direktstrahlend. Ausblenderaster mit 25° nach unten orientierten Lamellen zur Lichtlenkung auf den Boden.

LED.next bollard luminaire for glare-free lighting. Stainless steel with brushed surface, clear glass cover. Single-sided beam, 100 % direct. Anti-glare insert with louvres tilted 25° downwards to direct light onto the ground.

10 W LEDnext ≈ 50 W Halogen

10 W LEDnext ≈ 50 W halogen

## TECHNISCHE DATEN / TECHNICAL FACTS

**Artikel:**

HOTEL AQUA LED BOLLARD BLENDFREI

**Art.-Nr.: Farbtemperatur:**

010-631 2700 K

009-233 3000 K

010-632 4000 K

**Beschreibung/ Ausführung:**

Pollerleuchte einseitig abstrahlend  
mit Konverter und Lamellen, 25° nach unten geneigt

**Hersteller:**

Nimbus Group GmbH  
Sieglesstr. 41, D-70469 Stuttgart  
Tel.: +49(0)711 / 63 30 14 - 20  
Fax: +49(0)711 / 63 30 14 - 14  
info@nimbus-group.com  
www.nimbus-group.com

**Abmessungen:**

Ø115 x 800 mm

**Material:**

Edelstahlgehäuse, Klarglasabdeckung,  
Aluminiumreflektorlamellen

**Gewicht:**

5,6 kg

**Lichttechnik:****LED.next** -Technologie integriert**Anschluss-Leistung:**

10 W / 230 Volt AC

**Anzahl LED's:**

36 Stück

**Schutzart:**

IP 55

**Lichtstrom:**

540 lm

**Abstrahlcharakteristik:**

einseitig abstrahlend

**Lichtverteilung:**

100% direktstrahlend

**RA:**

80

**Prüfzeichen:****Reinigungs- und Pflegehinweise:**

Leuchte beim Reinigen vom Netz trennen. Keine  
ätzenden oder abrasiven Reinigungsmittel verwenden.  
Wir empfehlen, die Leuchte nur mit einem Microfaser-  
tuch o. ä. trocken zu reinigen.

Alle Angaben erfolgen ohne Gewähr für Irrtümer und Übertragungsfehler.  
Wir bitten um Verständnis, dass wir uns Änderungen in der Gestalt und Technik  
vorbehalten.

**product:**

HOTEL AQUA LED BOLLARD ANTIGLARE

**product-nr.: colour temperature:**

010-631 2700 K

009-233 3000 K

010-632 4000 K

**description/design:**

Bollard luminaire single-sided  
with converter and louvres, 25° downlighting

**manufacturer:**

Nimbus Group GmbH  
Sieglesstr. 41, D-70469 Stuttgart  
Tel.: +49(0)711 / 63 30 14 - 20  
Fax: +49(0)711 / 63 30 14 - 14  
info@nimbus-group.com  
www.nimbus-group.com

**dimensions:**

Ø115 x 800 mm

**materials:**

stainless steel body, cover: clear glas,  
aluminium reflector lamellas

**weight:**

5,6 kg

**light technology:****LED.next** -technology integrated**power supply:**

10 W / 230 Volt AC

**number of LED's:**

36 Stück

**degree of protection:**

IP 55

**luminous flux:**

540 lm

**directional characteristics:**

single sided beam

**light distribution:**

100% direct beam

**CRI:**

80

**certificates:****cleaning and care:**

switch of luminaire while cleaning. Do not use any  
acidly or abrasive cleanser. We recommend to cle-  
an the luminaire only with a microfibre towel.

The information may be subject to errors in content or transmission errors; we  
do not accept responsibility for any such errors. We reserve the right to make  
changes to design and technology and apologise for any inconvenience this may  
cause.

## ABSTRAHLCHARAKTERISTIK / DIRECTIONAL CHARACTERISTIC



Lichtberechnungsdaten (EULUMDAT) unter [www.nimbus-group.com](http://www.nimbus-group.com)

## ISOMETRIE UND MASSE / SIZES

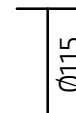
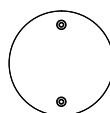
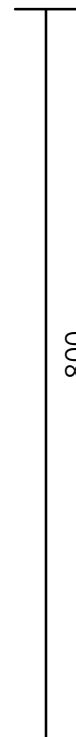
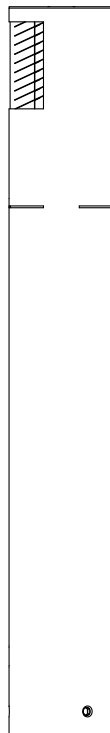
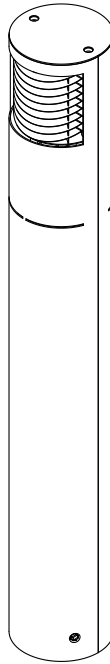

# HOTEL AQUA LED BOLLARD BLENDFREI / ANTIGLARE

POLLERLEUCHTE / BOLLARD LUMINAIRE

nimbus<sup>x</sup>

009-233  
010-631  
010-632

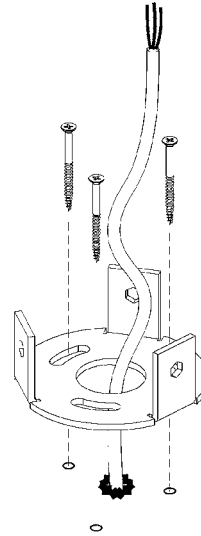
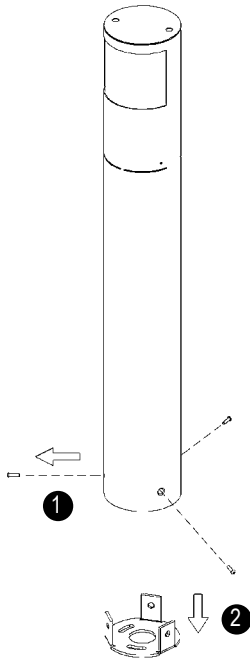

auf Beton oder Plattenboden  
on concrete or flag

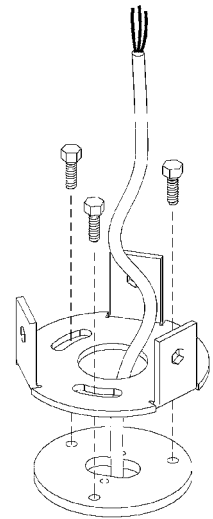

auf Erdspieß oder Erdanker  
on ground spike or ground anchor

1

2

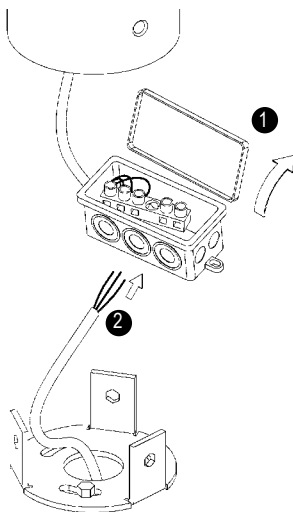

3

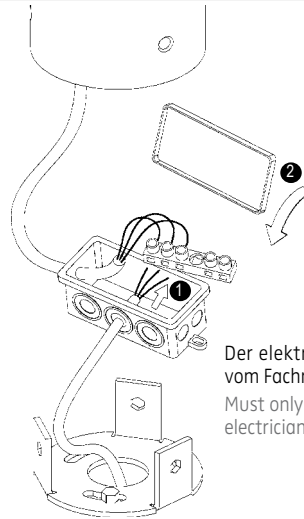

230V

Der elektrische Anschluß darf nur vom Fachmann ausgeführt werden!  
Must only be installed by a qualified electrician!

4

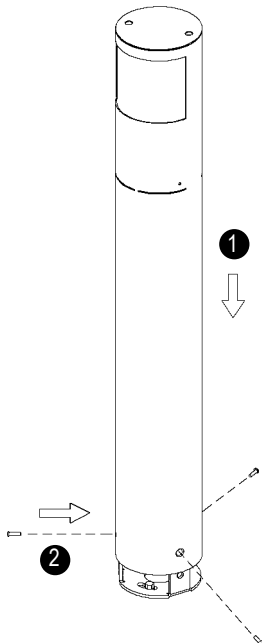

5

009-233  
010-631  
010-632



Jede gebrochene Schutzscheibe ersetzen.  
Replace damaged or missing glass cover.

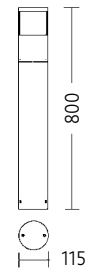

230V AC ~  
230V AC ~  
Bestückung  
LEDnext 20 W  
lamp type  
LEDnext 20 W



Schutzart IP 55  
protection degree IP 55