

I

ATTENZIONE: LA SICUREZZA DELL'APPARECCHIO È GARANTITA SOLO CON L'USO APPROPRIATO DELLE SEGUENTI ISTRUZIONI. CONSERVARLE CON CURA.

AVVERTENZE

Mai coprire l'apparecchio durante il funzionamento.
Prima di eseguire qualsiasi tipo di operazione togliere la tensione in rete.
Fare attenzione a non superare il Max di watt indicati per l'apparecchio.
L'apparecchio non può essere usato in ambienti umidi o all'esterno.
Per la pulizia dei vetri si raccomanda di non usare mai abrasivi o solventi.

Potenza massima della lampada. 2x 36W
Attacco lampada. 2G11
Tipo lampada. TC-L 
Apparecchio classe I
Adatto al montaggio su superfici normalmente infiammabili. ▽
Classe di protezione. IP20

GB

ATTENTION: THE SAFETY OF THE APPLIANCE IS GUARANTEED ONLY IF IT IS PROPERLY USED, ACCORDING TO THE FOLLOWING INSTRUCTIONS, WHICH ARE TO BE KEPT.

WARNING

Never cover the appliance while in function.
Always disconnect the power supply before installing or performing any maintenance operations.
Make attention of not exceeding the maximum watt indicated on the appliance.
The appliance may not be used in humid or external environments.
For cleaning the glass do not use any abrasive or solvent materials.

Capacity of bulb. 2x 36W
Type of lampholder. 2G11
Type of bulb. TC-L 
Appliance in class I
Adaptable for mounting onto surfaces normally inflammable. ▽
Protection class. IP20

D

ACHTUNG: DIE SICHERHEIT DIESES BELEUCHTUNGSKÖRPERS WIRD NUR DURCH DIE KORREKTE ANWENDUNG DER NACHSTEHENDEN ANWEISUNGEN GEWÄHRLEISTET. DIESE ÜSSEN DAHER SORGFÄLTIG AUFBEWAHRT WERDEN.:

WICHTIGE HINWEISE

Den Beleuchtungskörper während dem Betrieb nicht abdecken.
Bevor irgendwelche Arbeitsgänge ausgeführt werden, muß die Stromversorgung unterbrochen.
Der Beleuchtungskörper darf nicht in feuchten Räumen bzw. im Freien eingesetzt werden.
Achten Sie darauf, daß die auf dem Beleuchtungskörper angegebene maximale Wattzahl nicht überschritten wird.
Zur Reinigung der Gläser dürfen keine Scheuer- bzw. Lösungsmittel verwendet werden.

Leistung der Gluehbirne. 2x 36W
Anschluss. 2G11
Typ der Gluehbirne. TC-L 
Geratet der Klasse I
Schutzklasse IP20
Das Geratet eignet sich fuer die Montage auf normal entflammaren Oberflaechen ▽

RU

ВНИМАНИЕ: БЕЗОПАСНОСТЬ ОСВЕТИТЕЛЬНОГО ПРИБОРА ГАРАНТИРОВАНА ТОЛЬКО ПРИ УСЛОВИИ ЕГО ЭКСПЛУАТАЦИИ В СООТВЕТСТВИИ С ПРИВЕДЕННЫМИ НИЖЕ ИНСТРУКЦИЯМИ, КОТОРЫЕ НЕОБХОДИМО СОХРАНИТЬ.

ВНИМАНИЕ:

Никогда не накрывать осветительный прибор в рабочем режиме.
Перед выполнением любой операции с осветительным прибором отключить напряжение в сети.
Осветительный прибор не может быть использован во влажных помещениях или на улице.
Не превышать максимально допустимую мощность, указанную для данного осветительного
For cleaning the glass do not use any abrasive or solvent materials.

Максимальная мощность лампочки 2x 36W
Тип цоколя лампочки 2G11
Тип лампочки TC-L 
Осветительный прибор КЛАССА I
Класс защиты IP20
пригодный для установки на возгораемых поверхностях ▽

F

ATTENTION: LA SECURITE DE CET APPAREIL N'EST GARANTIE QUE SI L'ON RESPECTE LES INSTRUCTIONS SUIVANTES. IL EST, PAR CONSEQUENT, INDISPENSABLE DE LES CONSERVER SOIGNEUSEMENT.

AVERTISSEMENTS

Ne jamais couvrir l'appareil pendant son fonctionnement.
Avant d'effectuer toute opération, débrancher la tension de réseau.
Veiller à ne pas dépasser la limite maximale des watts indiquée sur l'appareil.
Cet appareil ne peut pas être utilisé dans des pièces humides ni à l'extérieur.
Ne jamais utiliser des abrasifs ou des solvants pour le nettoyage des parties en verre.

Puissance ampoule. 2x 36W
Culot. 2G11
Type ampoule. TC-L 
Appareil de classe I
Classe de protection. IP20
Appareil apte au montage sur surfaces normalement inflammables ▽

P

ATENÇÃO: A SEGURANÇA DO APARELHO É GARANTIDA SOMENTE SE FOREM RESPEITADAS AS INSTRUÇÕES. PORTANTO, É NECESSÁRIO CONSERVÁ-LAS.

ADVERTÊNCIAS

Nunca cobrir o aparelho durante o funcionamento.
Antes de fazer qualquer tipo de operação, desligar a corrente eléctrica da rede.
Prestar atenção para não superar o número de watts indicados para o aparelho.
O aparelho não pode ser utilizado em ambientes húmidos ou no exterior.
For cleaning the glass do not use any abrasive or solvent materials.

Potência máxima da lâmpada. 2x 36W
Tipo de suporte da lâmpada. 2G11
Tipo de lâmpada. TC-L 
Aparelho de CLASSE I
Classe de protecção. IP20
Apropriado para ser montado em superficies normalmente inflamáveis. ▽

E

ATENCIÓN: LA SEGURIDAD DEL APARATO ESTÁ GARANTIZADA SÓLO POR UN USO ADECUADO DE LAS SIGUIENTES INSTRUCCIONES; POR CONSIGUIENTE, ES PRECISO CONSERVARLAS.

ADVERTENCIAS

No cubrir jamás el aparato durante el funcionamiento.
Antes de llevar a cabo cualquier tipo de operación, desconectar la tensión de la red.
Prestar atención a no superar el máximo de los vatios indicados en el aparato.
El aparato no podrá utilizarse en ambientes húmedos ni en exteriores.
For cleaning the glass do not use any abrasive or solvent materials.

Potencia máxima de la bombilla. 2x 36W
Casquillo de la bombilla. 2G11
Tipo de bombilla. TC-L 
Aparato CLASE I
Clase de protección IP20
Aparato adecuado para el montaje en superficies normalmente inflamables. ▽

- Procedere al montaggio seguendo le operazioni in ordine numerico progressivo.
- Proceed with assembling following the operations in progressive numerical order.
- Arbeitsgänge in numerischer Ordnung ausführen, um das Gerät zu installieren.
- Il faut procéder a le montage exécutant les operatoins par l'ordre numerique progressif.

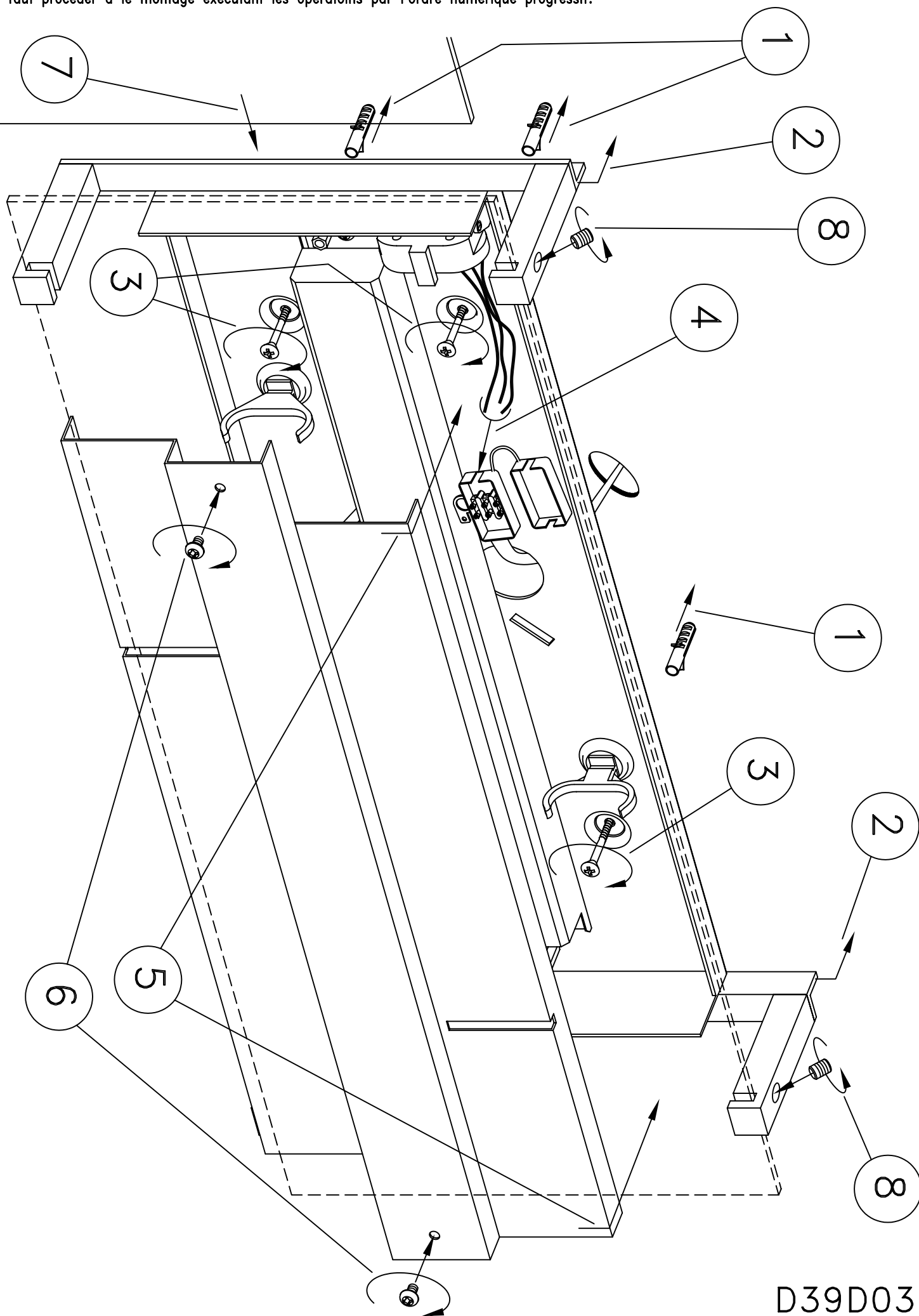

D39D03