

Gebrauchsanweisung
Instructions for use
Fiche d'utilisation**Scheinwerfer**
Floodlight
ProjecteurIP 65   **77 942****Anwendung**

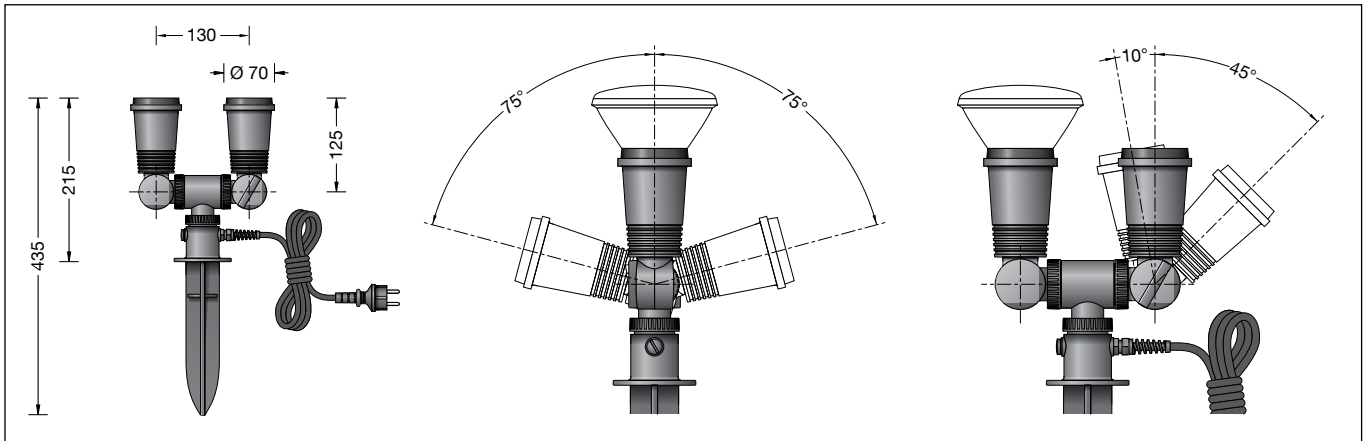



Scheinwerfer mit Erdspeiß, für die ortsveränderliche Montage.
Für die Anstrahlung von Pflanzen, Blumen und kleineren Gehölzen, von Mauern und Wandflächen und für viele andere Beleuchtungsaufgaben im privaten Garten.

Leuchtmittel

2 Pressglas-Reflektorglühlampen
PAR 38 · 60 W · E 27 470 lm
PAR 38 · 80 W · E 27 670 lm
PAR 38 · 120 W · E 27 1100 lm
Engstrahler – Spot · 12°
Breitstrahler – Flood · 30°

Bitte beachten Sie die Betriebshinweise der Lampenhersteller.

Produktbeschreibung

Scheinwerfer besteht aus Kunststoff – Polyamid, glasfaserverstärkt
Silikondichtung
Scheinwerfer in zwei Ebenen verstellbar
Werkzeuglose Brennlageeinstellung
Anschlussfertig verdrahtet mit 5 m Anschlussleitung H05RN-F 2 x 1[□] und Netzstecker
1 Blindverschraubung Pg 7
Fassung E 27
Schutzklasse II 
Schutzart · Netzstecker IP X4
Schutz gegen Spritzwasser
Schutzart · Leuchte IP 65
Staubdicht und Schutz gegen Strahlwasser
⌀ 0,5 m  Mindestabstand zur angestrahlten Fläche
CE – Konformitätszeichen
  – Sicherheitszeichen
Gewicht: 1,1 kg

Sicherheit

Für die Installation und für den Betrieb dieser Leuchte sind die nationalen Sicherheitsvorschriften zu beachten.
Der Hersteller übernimmt keine Haftung für Schäden, die durch unsachgemäßen Einsatz oder Montage entstehen.
Werden nachträglich Änderungen an der Leuchte vorgenommen, so gilt derjenige als Hersteller, der diese Änderungen vornimmt.

Application





Floodlight with earthspike for temporary installation.
For floodlighting plants, flowers and small woodlands, for wall and other surfaces and for various lighting purposes in the private garden.

Lamps

2 Pressed glass reflector bulbs
PAR 38 · 60 W · E 27 600 lm
PAR 38 · 80 W · E 27 800 lm
PAR 38 · 120 W · E 27 1100 lm
Narrow beam – Spot · 12°
Broad beam – Flood · 30°

Please note the lamp manufacturers' operating instructions.

Product description

Floodlight made of glass-fibre reinforced polyamide
Silicone gasket
Floodlight adjustable in two planes
No tools are needed to adjust the operating position
Factory pre-wired with 5 m connecting cable H05RN-F 2 x 1[□] and power plug
1 dummy screw gland Pg 7
Lamp holder E 27
Safety class II 
Protection class · power plug IP X4
Protection against splash water
Protection class · luminaire IP 65
Dust tight luminaires and protected against water jets
⌀ 0.5 m  minimum distance to the illuminated surface
CE – Conformity mark
  – Safety mark
Weight: 1.1 kg

Safety indices

The installation and operation of this luminaire are subject to national safety regulations.
The manufacturer is then discharged from liability when damage is caused by improper use or installation.
If any luminaire is subsequently modified, the persons responsible for the modification shall be considered as manufacturer.

Utilisation





Projecteur sur piquet pour installation mobile.
Pour l'éclairage de plantes, fleurs et de petits arbustes.
Pour l'illumination de murets, de surfaces murales et pour de nombreuses applications d'éclairage dans le jardin privé.

Lampes

2 lampes ampoule réflecteur
PAR 38 · 60 W · E 27 470 lm
PAR 38 · 80 W · E 27 670 lm
PAR 38 · 120 W · E 27 1100 lm
Intensif – Spot · 12°
Extensif – Flood · 30°

Veuillez respecter les instructions des fabricants de lampes.

Description du produit

Projecteur en matière synthétique résistante - Polyamide renforcé à la fibre de verre
Joint silicone
Projecteur réglable sur deux plans
Réglage ne nécessitant pas d'outil
Prêt au raccordement avec 5 m de câble H05RN-F 2 x 1[□] et fiche
1 vis aveugle Pg 7
Douille E 27
Classe de protection II 
Degré de protection · fiche IP X4
Protection contre les projections d'eau
Degré de protection · luminaire IP 65
Étanche à la poussière et protégé contre les jets d'eau
⌀ 0,5 m  écart minimal par rapport à la surface éclairée
CE – Sigle de conformité
  – Sigle de sécurité
Poids: 1,1 kg

Sécurité

Pour l'installation et l'utilisation de ce luminaire, respecter les normes de sécurité nationales.
Le fabricant décline toute responsabilité résultant d'une mise en œuvre ou d'une installation inappropriée du produit.
Toutes les modifications apportées au luminaire se feront sous la responsabilité exclusive de celui qui les effectuera.

Lichttechnik

Scheinwerfer mit rotationssymmetrischer Lichtstärkeverteilung.
Engstrahlend bei Einsatz von Pressglas-Reflektorglühlampe – Spot – punktförmige Anstrahlung aus geringer Entfernung: Halbstreuwinkel 12°
PAR 38 · 60/80/120 W – Spot –
Breitstrahlend bei Einsatz von Pressglas-Reflektorglühlampe – Flood –
Flächige Anstrahlung aus geringer Entfernung: Halbstreuwinkel 30°
PAR 38 · 60/80/120 W – Flood –

Montage

Die elektrische Verbindung Netzstecker-Scheinwerfer mit Steckdose-Netz muss der Schutzart IP X4 entsprechen.
Fassungsgehäuse in Gebrauchslage drehen – siehe Abbildung.
Überwurfmutter soweit lösen, bis sich das Fassungsgehäuse über den Anschlag drehen lässt.
Überwurfmutter fest anziehen.
Zum Lampeneinbau Lampendichtung in Gehäuseerille einlegen.
Aufgedruckte Beschriftung beachten.
Lampe einsetzen.

Keine Kaltlichtspiegellampen PAR 38-CB verwenden.

Erdspeiß senkrecht in das Erdreich eindrücken, bis Standsicherheit erreicht ist.
Falls erforderlich, Erdreich im Bereich des Erdspeißes verdichten.
Scheinwerfereinstellung vornehmen.
Feststellschraube und Überwurfmutter fest anziehen.

Lampenwechsel · Wartung

Anlage spannungsfrei schalten.
Leuchte öffnen und reinigen.
Nur lösungsmittelfreie Reinigungsmittel verwenden. Lampe auswechseln.
Dichtung überprüfen.
Die Anschlussleitung H05RN-F 2x 1,0[□] ist zwischen Scheinwerfer und Netzstecker auf äußere Beschädigungen zu prüfen und darf nur durch eine Elektro-Fachkraft ersetzt werden.
Für Reinigungsarbeiten dürfen keine Hochdruckreiniger verwendet werden.

Ergänzungsteile

Ortsfeste Anschlussäulen für den elektrischen Anschluss von ortsveränderlichen Gartenleuchten und elektrisch betriebenen Gartengeräten. Für das Schalten von Geräten und Beleuchtungsanlagen.
70375 mit 2 Steckdosen
70376 mit 1 Steckdose + 1 Schalter
70377 mit 4 Steckdosen
70378 mit 3 Steckdosen + 1 Schalter

Zu den Ergänzungsteilen gibt es eine gesonderte Gebrauchsanweisung.

Light technique

Floodlight with rotationally symmetrical light distribution.
Narrow beam when using spot type pressed glass reflector bulb giving point source beam over short distances.
Half beam angle 12°
PAR 38 · 60/80/120 W – Spot –
Wide beam when using flood type pressed glass reflector bulb giving a wide beam over short distance.
Half beam angle 30°
PAR 38 · 60/80/120 W – Flood –

Installation

The electrical connection power plug - floodlight with socket outlet must comply to protection class IPX4.
Turn lampholder housings in position of application – see illustration. Undo cap nut so that lampholder housing can be turned over the stop.
Tighten cap nut firmly.
To insert lamp place gasket into groove in the housing.
Note the printed inscription.
Insert lamp.

Do not use cool beam lamps PAR 38-CB.

Push the earth spike vertically into the soil until stability is achieved.
If necessary compact soil around the earth spike.
Adjust position of the floodlight.
Tighten clamping screw and cap nut firmly.

Relamping · Maintenance

Disconnect the electrical installation
Open the luminaire and clean.
Use only solvent-free cleansers.
Change the lamp.
Check the gasket.
The connecting cable H05RN-F 2x 1,0[□] between floodlight and power plug has to be inspected regarding obvious damages and has to be replaced by a qualified electrician only.
When cleaning please do not use high pressure cleaners.

Accessories

Permanent connecting pillar for electrical connection of portable garden luminaires and electric gardening tools. They are used for switching tools and lighting equipment.
70375 with 2 socket outlets
70376 with 1 socket outlet + 1 switch
70377 with 4 socket outlets
70378 with 3 socket outlets + 1 switch

For the accessories a separate instructions for use can be provided upon request.

Technique d'éclairage

Projecteur à répartition lumineuse à rotation symétrique
Répartition lumineuse intensive avec utilisation de ampoule à réflecteur – Spot –
Pour éclairage ponctuel à faible distance: Angle de diffusion à demi-intensité 12°
PAR 38 · 60/80/120 W – Spot –
Répartition lumineuse extensive avec utilisation de ampoule à réflecteur – Flood –
Pour éclairage extensif à faible distance: Angle de diffusion à demi-intensité 30°
PAR 38 · 60/80/120 W – Flood –

Installation

La connexion électrique entre la fiche du projecteur et la prise réseau doit être conforme au degré de protection IP X4.
Tourner le boîtier où se trouve la douille dans la position d'utilisation – voir croquis.
Desserrer l'écrou rainuré jusqu'à ce que boîtier (support de douille) puisse être tourné jusqu'à la butée. Bien serrer l'écrou rainuré.
Avant d'installer la lampe, placer le joint de lampe dans la rainure du boîtier.
Veuillez respecter l'inscription imprimée.
Installer la lampe.

Ne pas utiliser de lampe à réflecteur à faisceau froid PAR 38-CB.

Enfoncer le piquet verticalement dans le sol jusqu'au moment où une bonne stabilité de l'installation est assurée. Si nécessaire bien fouler et comprimer le sol autour du piquet.
Procéder au réglage du projecteur.
Serrer fermement la vis de blocage et l'écrou rainuré.

Changement de lampe · Entretien

Travailler hors tension.
Ouvrir le luminaire et nettoyer.
N'utiliser que des produits d'entretien ne contenant pas de solvant.
Changer la lampe. Vérifier le joint.
Vérifier si le câble de raccordement H05RN-F 2x 1,0[□] n'est pas endommagé entre le projecteur et la fiche du câble.
Le câble ne doit être remplacé que par un électricien agréé.
Lors des travaux de nettoyage ne pas utiliser de nettoyeur haute pression.

Accessoires

Bornes fixes d'alimentation pour le raccordement électrique de luminaires mobiles et outils de jardin.
Pour le branchement d'appareils et de luminaires.
70375 avec 2 prises de courant Schuko
70376 avec 1 prise Schuko + 1 interrupteur
70377 avec 4 prises de courant Schuko
70378 avec 3 prises de courant Schuko + 1 interrupteur

Une fiche d'utilisation pour ces accessoires est disponible.

Ersatzteile

Anschlussleitung mit Netzstecker	620264
Fassung	630187
Dichtung Lampe	830139

Spares

Connecting cable with power plug	620264
Lampholder	630187
Gasket lamp	830139

Pièces de rechange

Câble de raccordement avec fiche	620264
Douille	630187
Joint lampe	830139