

**BEGA****50 001.1**

Deckeneinbauleuchte für die Verwendung im Innenbereich  
 Recessed ceiling luminaire for indoor use  
 Plafonnier à encastrer pour utilisation à l'intérieur

**Gebrauchsanweisung****Instructions for use****Fiche d'utilisation****Anwendung**

LED Deckeneinbau-Tiefstrahler mit Kristallglas für breitstrahlendes Licht. Für den Einbau in Zwischendecken im Innenbereich von 10-45 mm Stärke.

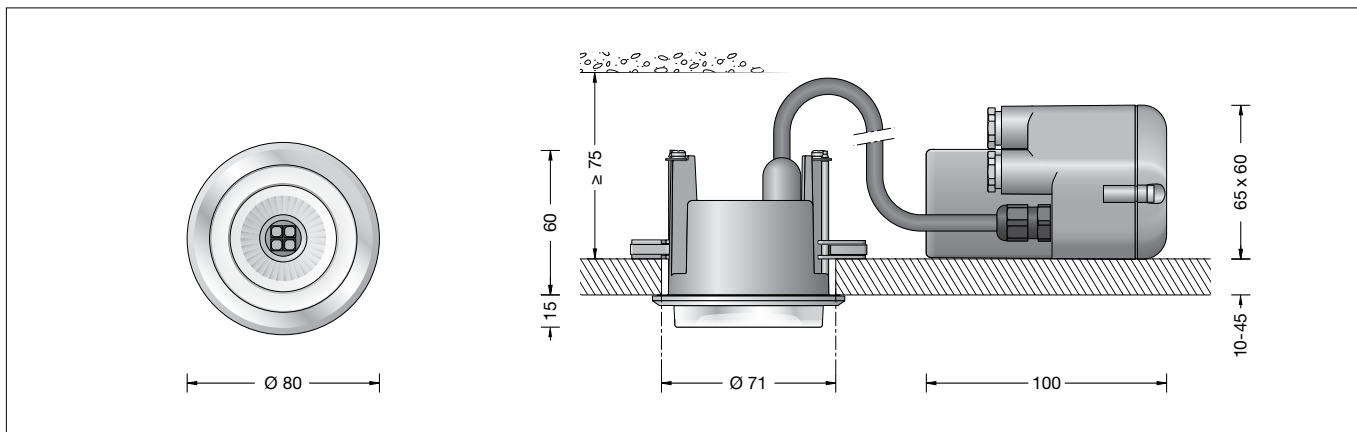
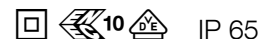

**Application**

LED recessed ceiling luminaire with crystal glass for wide beam light. For installation in suspended ceilings of 10-45 mm in interior applications.



**Utilisation**

Plafonnier encastré à LED avec verre clair pour un éclairage extensif. Pour l'installation dans les faux-plafonds d'épaisseur 10-45 mm, à l'intérieur.



**Produktbeschreibung**

LED-Einbauleuchte mit einem externen nicht dimmbaren Netzteil  
 Leuchte besteht aus Aluminiumguss, Aluminium und Edelstahl  
 Kristallglas mit Gewinde, teilmattiert  
 Silikonichtung  
 Reflektor aus eloxiertem Reinstaluminium  
 Deckenabschlussring aus Metall, Oberfläche Einbrennlackierung weiß  
 Leuchtgehäuse mit 2 Befestigungskralen und Führungsschrauben  
 Einbauöffnung  $\varnothing$  71 mm  
 Erforderliche Tiefe Einbaufreiraum 75 mm  
 Anschlussgehäuse mit 2 Leitungsverdrahtungen zur Durchverdrahtung der Netzanschlussleitung bis  $\varnothing$  8-10 mm max.  $3 \times 1,5^{\square}$   
 1 Leitungsverdrahtung werkseitig mit Blindstopfen verschlossen  
 Anschlussklemmen  $2,5^{\square}$   
 LED-Netzteil  
 220-240 V  $\sim$  0/50-60 Hz  
 DC 170-280 V  
 Schutzklasse II   
 Schutzart IP 65  
 Staubdicht und Schutz gegen Strahlwasser  
 Schlagfestigkeit IK06  
 Schutz gegen mechanische Schläge < 1 Joule  
 – Sicherheitszeichen  
 – Konformitätszeichen  
 Gewicht: 0,47 kg

**Product description**

Recessed LED luminaire with a remote non-dimmable power supply unit  
 Luminaire made of aluminium alloy, aluminium and stainless steel  
 Crystal glass with thread, partially frosted  
 Silicone gasket  
 Reflector made of pure anodised aluminium  
 Metal ceiling frame ring, finish white enamel  
 Luminaire housing with 2 fixing claws and guide screws  
 Ceiling aperture  $\varnothing$  71 mm  
 Free space installation depth required 75 mm  
 Connecting compartment with 2 cable entries for through-wiring of the mains supply cable up to  $\varnothing$  8-10 mm max.  $3 \times 1,5^{\square}$   
 1 screw cable gland factory-closed with sealing plug  
 Connecting terminals  $2,5^{\square}$   
 LED power supply unit  
 220-240 V  $\sim$  0/50-60 Hz  
 DC 170-280 V  
 Safety class II   
 Protection class IP 65  
 Dust-tight and protection against water jets  
 Impact strength IK06  
 Protection against mechanical impacts < 1 joule  
 – Safety mark  
 – Conformity mark  
 Weight: 0.47 kg

**Description du produit**

Luminaire encastré à LED avec un boîtier d'alimentation externe non gradable  
 Luminaire fabriqué en fonderie d'aluminium et acier inoxydable  
 Verre clair avec pas de vis, partiellement mat  
 Joint silicone  
 Réflecteur en aluminium pur anodisé  
 Anneau métallique, finition laque cuite au four couleur blanche  
 Boîtier de montage avec 2 taquets et vis de guidage  
 Réservation  $\varnothing$  71 mm  
 Espace libre d'encastrement nécessaire 75 mm  
 Boîtier de raccordement avec 2 presse-étoupes pour branchement en dérivation d'un câble de raccordement jusqu'à  $\varnothing$  8-10 mm max.  $3 \times 1,5^{\square}$   
 1 presse-étoupe équipé en usine de bouchons d'étanchéité amovibles  
 Bornier  $2,5^{\square}$   
 Bloc d'alimentation LED  
 220-240 V  $\sim$  0/50-60 Hz  
 DC 170-280 V  
 Classe de protection II   
 Degré de protection IP 65  
 Étanche à la poussière et protégé contre les jets d'eau  
 Résistance aux chocs mécaniques IK06  
 Protection contre les chocs mécaniques < 1 joule  
 – Sigle de sécurité  
 – Sigle de conformité  
 Poids: 0,47 kg

**Sicherheit**

Für die Installation und für den Betrieb dieser Leuchte sind die nationalen Sicherheitsvorschriften zu beachten. Die Montage und Inbetriebnahme darf nur durch eine Elektrofachkraft erfolgen. Der Hersteller übernimmt keine Haftung für Schäden, die durch unsachgemäßen Einsatz oder Montage entstehen. Werden nachträglich Änderungen an der Leuchte vorgenommen, so gilt derjenige als Hersteller, der diese Änderungen vornimmt.

**Safety indices**

The installation and operation of this luminaire are subject to national safety regulations. Installation and commissioning may only be carried out by a qualified electrician. The manufacturer is then discharged from liability when damage is caused by improper use or installation. If any luminaire is subsequently modified, the persons responsible for the modification shall be considered as manufacturer.

**Sécurité**

Pour l'installation et l'utilisation de ce luminaire, respecter les normes de sécurité nationales. L'installation et la mise en service ne doivent être effectuées que par un électricien agréé. Le fabricant décline toute responsabilité résultant d'une mise en œuvre ou d'une installation inappropriée du produit. Toutes les modifications apportées au luminaire se feront sous la responsabilité exclusive de celui qui les effectuera.

## Überspannungsschutz

Die in der Leuchte verbauten elektronischen Komponenten sind nach DIN EN 61547 gegen Überspannung geschützt.

Um einen zusätzlichen Schutz z. B. vor Transienten etc. zu erreichen, empfehlen wir separate Überspannungsschutzkomponenten. Sie finden diese auf unserer Website unter [www.bega.com](http://www.bega.com).

## Overvoltage protection

The electronic components installed in the luminaire are protected against overvoltage in accordance with DIN EN 61547.

To achieve an additional protection against e. g. transients, etc. we recommend separate overvoltage protection components. You can find them on our website at [www.bega.com](http://www.bega.com).

## Protection contre les surtensions

Les composants électroniques installés dans le luminaire sont protégés contre la surtension conformément à la norme DIN EN 61547.

Pour obtenir une protection supplémentaire contre la surtension, les tensions transitoires etc., nous proposons des composants de protection séparés. Vous les trouverez sur notre site web [www.bega.com](http://www.bega.com).

## Leuchtmittel

Modul-Anschlussleistung	4,2 W
Leuchten-Anschlussleistung	6 W
Bemessungstemperatur	$t_a = 25 \text{ °C}$
Umgebungstemperatur	$t_{a \text{ max}} = 50 \text{ °C}$
Bei Einbau in Dämmung	$t_{a \text{ max}} = 35 \text{ °C}$

### 50 001.1 K3

Modul-Bezeichnung	LED-0458/930
Farbtemperatur	3000 K
Farbwiedergabeindex	CRI >90
Modul-Lichtstrom	505 lm
Leuchten-Lichtstrom	260 lm
Leuchten-Lichtausbeute	43,3 lm/W

### 50 001.1 K4

Modul-Bezeichnung	LED-0458/940
Farbtemperatur	4000 K
Farbwiedergabeindex	CRI >90
Modul-Lichtstrom	525 lm
Leuchten-Lichtstrom	270 lm
Leuchten-Lichtausbeute	45 lm/W

## Lamp

Module connected wattage	4.2 W
Luminaire connected wattage	6 W
Rated temperature	$t_a = 25 \text{ °C}$
Ambient temperature	$t_{a \text{ max}} = 50 \text{ °C}$
When installed in heat-insulating material	$t_{a \text{ max}} = 35 \text{ °C}$

### 50 001.1 K3

Module designation	LED-0458/930
Colour temperature	3000 K
Colour rendering index	CRI >90
Module luminous flux	505 lm
Luminaire luminous flux	260 lm
Luminaire luminous efficiency	43,3 lm/W

### 50 001.1 K4

Module designation	LED-0458/940
Colour temperature	4000 K
Colour rendering index	CRI >90
Module luminous flux	525 lm
Luminaire luminous flux	270 lm
Luminaire luminous efficiency	45 lm/W

## Lampe

Puissance raccordée du module	4,2 W
Puissance raccordée du luminaire	6 W
Température de référence	$t_a = 25 \text{ °C}$
Température d'ambiance	$t_{a \text{ max}} = 50 \text{ °C}$
Installation dans un matériau d'isolation	$t_{a \text{ max}} = 35 \text{ °C}$

### 50 001.1 K3

Marquage des modules	LED-0458/930
Température de couleur	3000 K
Indice de rendu des couleurs	CRI >90
Flux lumineux du module	505 lm
Flux lumineux du luminaire	260 lm
Rendement lum. d'un luminaire	43,3 lm/W

### 50 001.1 K4

Marquage des modules	LED-0458/940
Température de couleur	4000 K
Indice de rendu des couleurs	CRI >90
Flux lumineux du module	525 lm
Flux lumineux du luminaire	270 lm
Rendement lum. d'un luminaire	45 lm/W

## Lichttechnik

Halbstreuwinkel 40°

## Lighting technology

Half beam angle 40°

## Technique d'éclairage

Angle de diffusion à demi-intensité 40°

## Montage

LEDs sind hochwertige elektronische Bauteile! Bitte vermeiden Sie während der Montage oder des Auswechselns eine direkte Berührung der LED-Lichtaustrittsfläche mit den Händen.

## Installation

LED are high-quality electronic components! Please avoid touching the light output opening of the LED directly during installation or relamping.

## Installation

Les LED sont des composants électroniques de haute précision. Éviter de toucher la surface de diffusion des LED avec les doigts lorsque vous l'installez ou la remplacez.

## Einbau in Betondecken:

Für die Aufnahme von Leuchte und externem Netzteil empfehlen wir die Verwendung des Einbaugeschosses **10 407**.

## Einbau in Zwischendecken:

Es ist eine Einbauöffnung von  $\varnothing 71 \text{ mm}$  mit einem Freiraum von min. 75 mm erforderlich. Der seitliche Abstand vom Leuchtengehäuse zu Gebäudeteilen muss mindestens 50 mm betragen.

Die Krallen greifen hinter die Deckenverkleidung. Die Mindeststärke der Deckenverkleidung beträgt 10 mm.

Bei geringerer Stärke, sowie beim Einbau in Gipskartondecken, muss die Deckenverkleidung rückseitig im Bereich der Krallen verstärkt werden.

Schraube lösen und Deckel vom Anschlussgehäuse abheben.

Anschlussleitung durch die Leitungsveranschaulichung führen.

Der eingebaute Dichtungseinsatz ist für Leitungen  $\varnothing 8 \text{ mm}$  bestimmt. Für Leitungen  $\varnothing 10 \text{ mm}$  ist der im Beipack befindliche Dichtungseinsatz zu verwenden. Bei Durchverdrahtung ist der werkseitig eingesetzte Blindstopfen durch den entsprechenden beiliegenden Dichtungseinsatz zu ersetzen. Elektrischen Anschluss vornehmen. Wird in der Anschlussleitung ein Schutzleiter mitgeführt, so ist dieser an der mit "E" gekennzeichneten Klemme anzuleiten.

Leitungsveranschaulichungen fest anziehen. Deckel aufsetzen und befestigen.

## Installation into concrete ceilings:

For the installation of luminaire and external power supply unit we recommend to use installation housing **10 407**.

## Installation into inserted ceilings:

A recessed opening of  $\varnothing 71 \text{ mm}$  is necessary to accept the luminaire housing.

Free space depth min. 75 mm.

The lateral distance between recessed luminaire and other building parts must be at least 50 mm.

The claws catch the ceiling facing from the back side. Minimum thickness of the ceiling facing is 10 mm. If the ceiling facing has a thickness of less than 10 mm or in case of an installation into plasterboard ceilings, the facing thickness in the region of the claws must be increased from the back side.

Undo screw and remove cover from the connection housing.

Lead mains supply cable through the screw cable gland.

The installed gasket insert is intended for cables  $\varnothing 8 \text{ mm}$ . For cables  $\varnothing 10 \text{ mm}$  use the gasket insert that you will find in the enclosed bag. In case of through-wiring replace the factory installed dummy plug with the enclosed corresponding gasket insert.

Make electrical connection. If an earth conductor is carried with the mains supply cable, this earth conductor is to be connected to the terminal block designated as "E".

Tighten screw cable gland. Install cover and fix with screws.

## Encastrement dans les plafonds en béton :

Pour l'installation du luminaire et du boîtier d'alimentation nous conseillons l'utilisation du boîtier d'encastrement **10 407**.

## Encastrement dans les parois creuses :

Une réservation de  $\varnothing 71 \text{ mm}$  avec un espace libre minimal de 75 mm est nécessaire.

La distance latérale entre le luminaire à encastrer et des parties de bâtiment normalement inflammables doit être au minimum 50 mm.

Les griffes se coincent à l'arrière. L'épaisseur minimale de la paroi doit être 10 mm. Si la paroi est moins épaisse ainsi que pour une installation dans une plafond cloison sèche la paroi doit être renforcée à l'arrière à l'emplacement des griffes.

Desserrer la vis et soulever le couvercle du boîtier de raccordement.

Introduire le câble de raccordement par le presse-étoupe.

Le joint installé est prévu pour câbles de  $\varnothing 8 \text{ mm}$ . Pour les câbles  $\varnothing 10 \text{ mm}$  le joint se trouvant dans le jeu supplémentaire fourni doit être utilisé. En cas de branchement en dérivation le bouchon fourni doit être remplacé par le joint adéquat se trouvant dans le jeu supplémentaire fourni.

Procéder au raccordement électrique au bornier et à la borne de mise à la terre.

Serrer fermement le presse-étoupe. Si le câble de raccordement possède un fil de terre, il doit être raccordé au bornier marqué « E ».

Réinstaller la partie supérieure du plafonnier et fixer avec les vis.

Glas mit Reflektor durch Linksdrehung aus Leuchtgehäuse nehmen.  
 Externes LED-Netzteil sowie Leuchtgehäuse in die Deckenöffnung schieben.  
 Führungsschrauben anziehen.  
 Beim Anziehen müssen die Befestigungskralen auf die Zwischendecke schwenken.  
 Leuchte wird festgesetzt.  
 Bei Linksdrehung schwenken die Befestigungskralen zurück. Die Leuchte kann dann aus der Einbauöffnung wieder entnommen werden.  
 Beiliegenden Deckenabschlussring mit Dichtung über Glasgewinde führen.  
 Auf richtigen Sitz der Dichtung achten.  
 Glas mit Reflektor und Deckenabschlussring durch Rechtsdrehung in das Leuchtgehäuse eindrehen.

Remove glass with reflector from luminaire housing by turning counter-clockwise.  
 Push external LED power supply unit and luminaire housing into the ceiling cut-out.  
 Tighten guide screws.  
 When tightening the screws, the fixing claws must swivel onto the inside of the suspended ceiling. The luminaire is fixed.  
 When undoing the guide screws, the fixing claws swivel back and the luminaire can be removed.  
 Lead enclosed trim ring with gasket over the screw-neck of the glass.  
 Make sure that gasket is positioned correctly.  
 Insert glass with mounted reflector and frame ring by turning it clockwise into luminaire housing.

Retirer le verre avec le réflecteur du boîtier de luminaire en tournant vers la gauche.  
 Introduire le boîtier d'alimentation LED externe et le luminaire dans l'ouverture du plafond.  
 Serrer les vis de guidage.  
 Lors du serrage les taquets doivent pivoter sur le faux plafond. Le luminaire est fixé.  
 En desserrant les vis de guidage les taquets pivotent dans la position initiale et le luminaire peut alors être retiré de la découpe de plafond.  
 Guider l'anneau ajouter avec joint sur le filetage du verre.  
 Veiller à position correcte du joint.  
 Fixer le verre avec réflecteur et l'anneau en tournant vers la droite.

### Reinigung · Pflege

Leuchte regelmäßig mit lösungsmittelfreien Reinigungsmitteln von Schmutz säubern.  
 Ein defektes Glas muss ersetzt werden.

### Cleaning · Maintenance

Clean luminaire regularly with solvent-free cleansers from dirt.  
 Defective glass must be replaced.

### Nettoyage · Entretien

Nettoyer régulièrement le luminaire et débarasser le des souillures. N'utiliser que des produits d'entretien ne contenant pas de solvant.  
 Un verre endommagé doit être remplacé.

### Austausch des LED-Moduls

Die Bezeichnung des LED-Moduls ist auf einem Etikett in der Leuchte vermerkt.  
 BEGA Ersatzmodule entsprechen in Lichtfarbe und Lichtleistung den ursprünglich verbauten Modulen. Der Austausch kann mit handelsüblichem Werkzeug durch qualifizierte Personen erfolgen.  
 Anlage spannungsfrei schalten.  
 Glas mit Deckenabschlussring durch Linksdrehung aus Leuchtgehäuse herausschrauben.  
 Bitte beachten Sie die Montageanleitung des LED-Moduls.  
 Dichtung prüfen. Glas mit Deckenabschlussring durch Rechtsdrehung in Leuchtgehäuse einschrauben.  
 Ein defektes Glas muss ersetzt werden.

### Replacement of the LED module

The designation of the LED module is noted on a label in the luminaire.  
 The light colour and light output of BEGA replacement modules correspond to those of the modules originally fitted. The module can be replaced by qualified persons using standard tools.  
 Disconnect from main supply.  
 Unscrew glass with ceiling frame ring from luminaire housing by turning it counter-clockwise.  
 Please follow the installation instructions for the LED module.  
 Check gasket. Screw in glass with ceiling frame ring by turning it clockwise beyond the stop.  
 Defective glass must be replaced.

### Remplacement du module LED

La désignation du module LED est inscrite sur une étiquette apposée sur le luminaire.  
 Les modules de rechange BEGA correspondent aux modules d'origine en termes de couleur de lumière et de flux lumineux. Le module LED peut être remplacé par une personne qualifiée à l'aide d'outils disponibles dans le commerce.  
 Débrancher l'installation.  
 Dévisser le verre avec l'anneau couvre de l'armature en le tournant vers la gauche.  
 Respecter la fiche d'utilisation du module LED.  
 Vérifier le joint. Visser le verre avec l'anneau couvre dans l'armature du luminaire en le tournant vers la droite.  
 Un verre endommagé doit être remplacé.

### Ergänzungsteile

**10 407** Einbaugehäuse

### Accessories

**10 407** Installation housing

### Accessoires

**10 407** Boîtier d'encastrement

Es gibt dazu eine gesonderte Gebrauchsanweisung.

A separate instructions for use can be provided upon request.

Une fiche d'utilisation pour ce boîtier est disponible.

### Ersatzteile

Ersatzglas	11 003 089 10R G
LED-Netzteil	DEV-0141/350
LED-Modul 3000K	LED-0458/930
LED-Modul 4000K	LED-0458/940
Reflektor	76 001 333
Dichtung	83 001 449

### Spares

Spare glass	11 003 089 10R G
LED power supply unit	DEV-0141/350
LED module 3000K	LED-0458/930
LED module 4000K	LED-0458/940
Reflector	76 001 333
Gasket	83 001 449

### Pièces de rechange

Verre de rechange	11 003 089 10R G
Bloc d'alimentation LED	DEV-0141/350
Module LED 3000K	LED-0458/930
Module LED 4000K	LED-0458/940
Réflecteur	76 001 333
Joint	83 001 449